

Centralina elettronica
Control unit
Armoires de commande
Steuerung
Centralitas
Unidades de comando

900CT-1A
900CT-1AR
900CT-1AS

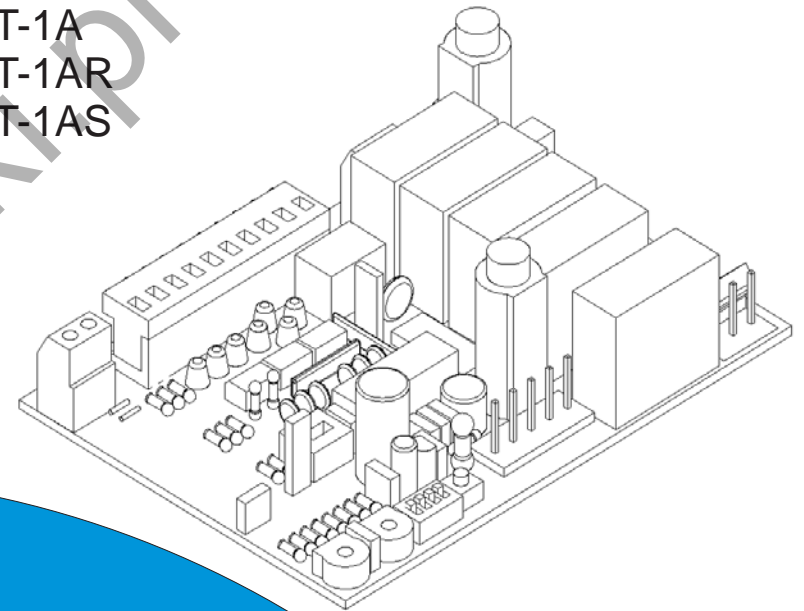

I MANUALE ISTRUZIONI
GB INSTRUCTION MANUAL
F LIVRET D'INSTRUCTIONS
D ANLEITUNGS HEFT
E MANUAL DE INSTRUCCIONES
P MANUAL DE INSTRUÇÕES

MADE IN ECC

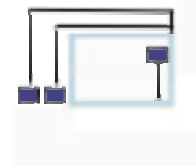

2004

CE

SICUREZZA

Ci congratuliamo con voi per l'ottima scelta affidataci. Questo manuale ha lo scopo di aiutarvi nell'installazione del vostro motoriduttore. Procedendo nella lettura troverete spiegazioni relative non soltanto alle funzioni del motoriduttore ma anche alle norme di sicurezza che dovrete garantire per avere sempre un perfetto funzionamento e la massima sicurezza. Per prevenire il rischio di danneggiare la vostra attrezzatura o di provocare lesioni a voi o a terze persone, prima di installare il motoriduttore ed i suoi componenti, leggete completamente e con la massima attenzione le avvertenze che seguono, relative alle norme di sicurezza. Conservatele in modo che chiunque utilizzi l'apparecchio possa preventivamente consultarle. Sono declinate le conseguenze che possono derivare dalla mancata osservanza delle precauzioni elencate. ! In caso di malfunzionamento, spegnete subito l'apparecchio. ! In caso di riparazione assicuratevi di aver tolto tensione alla rete elettrica. ! Non cercate di smontare l'apparecchio, se non siete installatori autorizzati. ! Non esporre a fiamme o fonti di calore, non immergere in acqua o altri liquidi ! Servitevi di cavi di alimentazione appropriati.

NORME DI SICUREZZA

Durante l'installazione e l'utilizzo dell'automazione seguire con molta attenzione le seguenti norme di sicurezza:

 USARE I GUANTI !	 ATTENZIONE NON INSTALLARE L'AUTOMAZIONE IN AMBIENTI SATURI DI MISCELE ESPLOSIVE !	ATTENZIONE MECCANISMI IN MOVIMENTO ! 
 ATTENZIONE DISTANZA DI SICUREZZA !	MANTENERE CARTER DI PROTEZIONE ! 	ATTENZIONE SHOCK ELETTRICO ! 
 USARE OCCHIALI PER SALDATURA !		

ATTREZZATURA

Per l'installazione dell'automazione è necessaria la seguente attrezzatura: chiavi, cacciavite, metro, bolla, sega, trapano, saldatrice.

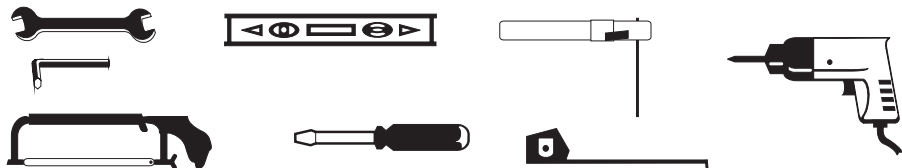

NOTE

Area reserved for notes, consisting of multiple horizontal blue lines.

INDICE



INDICE	2
MODELLI E CARATTERISTICHE DATI TECNICI	3
QUADRO D'INSIEME CT-1A CT-1AR COLLEGAMENTI IN MORSETTIERA -CONNESSIONI EFFETTUATE IN SEDE DI PRODUZIONE	4 -5
QUADRO D'INSIEME CT-1AS	5
INSTALLAZIONE -FUNZIONAMENTO STANDARD -AUTOAPPRENDIMENTO CODICE CT-1A CT-1AR -AUTOAPPRENDIMENTO CODICE VIA RADIO CT-1A -OPZIONI AL FUNZIONAMENTO STANDARD	6 -7 -8 -9 -10
COLLAUDO MANUTENZIONE/SMALTIMENTO	11

QUESTO LIBRETTO E' DESTINATO SOLO ALL'INSTALLATORE
L'installazione dovrà essere effettuata solamente da personale
professionalmente qualificato in conformità a quanto previsto dalla legge
vigente.

MODELLI E CARATTERISTICHE

- 900CT-1A** Centralina 230V predisposta per la frizione elettrica, con la decodifica radio incorporata.
- 900CT-1AR** Centralina 230V Rolling code predisposta per la frizione elettrica, e per l'innesto della scheda radio.
- 900CT-1AS** Centralina 230V predisposta per la frizione elettrica, e per l'innesto della scheda radio.

DATI TECNICI

	900CT-1A 900CT-1AR 900CT-1AS
ALIMENTAZIONE	230 VAC/50-HZ
USCITA ALIMENTAZIONE ACCESSORI	24 VAC/300 MA
TEMPO DI LAVORO	2-60 sec
TEMPO DI PAUSA	2-180 sec
TEMPERATURA FUNZIONAMENTO	-20°/+70°

CONTROLO FUNCIONAL

O controlo funcional de todo o equipamento no qual a unidade de controlo está instalada deve ser feito por pessoal qualificado que se responsabilizará pela realização dos testes exigidos em função do risco presente.

ANTES DE FORNECER ALIMENTAÇÃO ELÉCTRICA AO AUTOMATISMO

- controlar as ligações
- ajustar todos os trimmers ao valor mínimo
- pôr os dip switches na configuração pretendida
- ajustar o trimmer de regulação na posição de força mínima

Pode-se ligar a alimentação eléctrica após a realização destes controlos.

FORNECER A ALIMENTAÇÃO ELÉCTRICA

- controlar o funcionamento correcto das entradas
- regular a força do motor para que sejam respeitadas as normas em vigor utilizando o trimmer predisposto para tal finalidade
- controlar o sentido de movimentação correcto do motor
- regular os trimmers de trabalho e de pausa
- efectuar um controlo final

MANUTENÇÃO / ELIMINAÇÃO

Para qualquer anomalia de funcionamento, para reparações, serviços de manutenção ou regulações, recomendamos servir-se de pessoal qualificado.

Os materiais devem ser eliminados de acordo com as prescrições das normas em vigor.

QUADRO D'INSIEME

900CT-1A 900CT-1AR

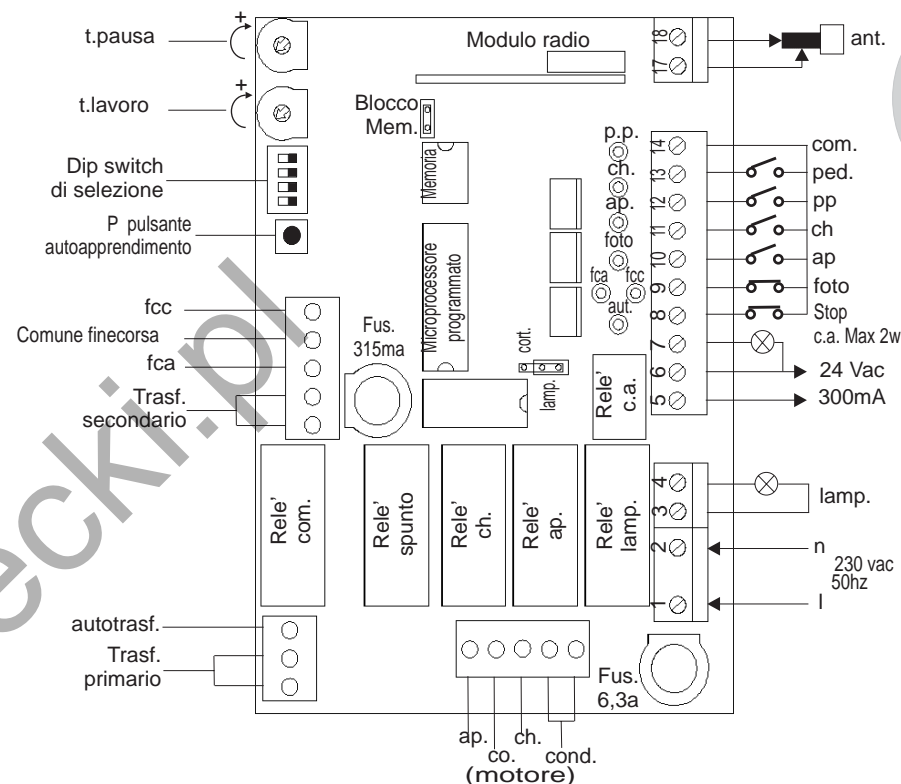

COLLEGAMENTI IN MORSETTIERA

1-2	230VAC	Alimentazione di rete 230Vac 50 Mhz.
3-4	LAMPEGGIANTE	Uscita per lampeggiante/cortesia (la selezione fra lampeggiante e cortesia dipende dalla selezione del jumper predisposto) 230Vac 25W max per lampeggiante, 100 W max luce/cortesia.
5-6	24VAC	Uscita 24Vac per alimentazione servizi (foto, radio ecc.) Massimo 300 mA.
6-7	SPIA C.A.	Uscita per spia cancello aperto 24Vac max 2W.
8	STOP	Ingresso per comando di stop (emergenza, blocco o sicurezza esterna).
9	FOTOCELLULE	Ingresso per dispositivi di sicurezza (fotocellule, coste di sicurezza).
10	APRE	Ingresso per comando di apertura.
11	CHIUDE	Ingresso per comando di chiusura.
12	PASSO/PASSO	Ingresso per funzionamento ciclico (apre stop chiude stop).
13	PEDONALE	Ingresso per comando pedonale (vedi Funzioni Particolari).
14	COMUNE	Comune per gli ingressi.
15-16	USCITA 2 CANALE	Uscita 2° canale (vers. CT-1AS).
17-18	ANTENNA	Ingresso per l'antenna del ricevitore radio.

CONNESSIONI EFFETTUATE IN SEDE DI PRODUZIONE

AP-CO-CH (MOTORE)	Uscita per collegamento motore. (Nel caso il senso di rotazione sia contrario a quello voluto, invertire il connettore).
COND.	Connessione del condensatore del motore.
TRASF. PRIMARIO	Primario del trasformatore di alimentazione.
TRASF. SECONDARIO	Secondario del trasformatore di alimentazione.
FCC-COM-FCA	Ingresso dei finecorsa.

QUADRO D'INSIEME 900CT-1AS

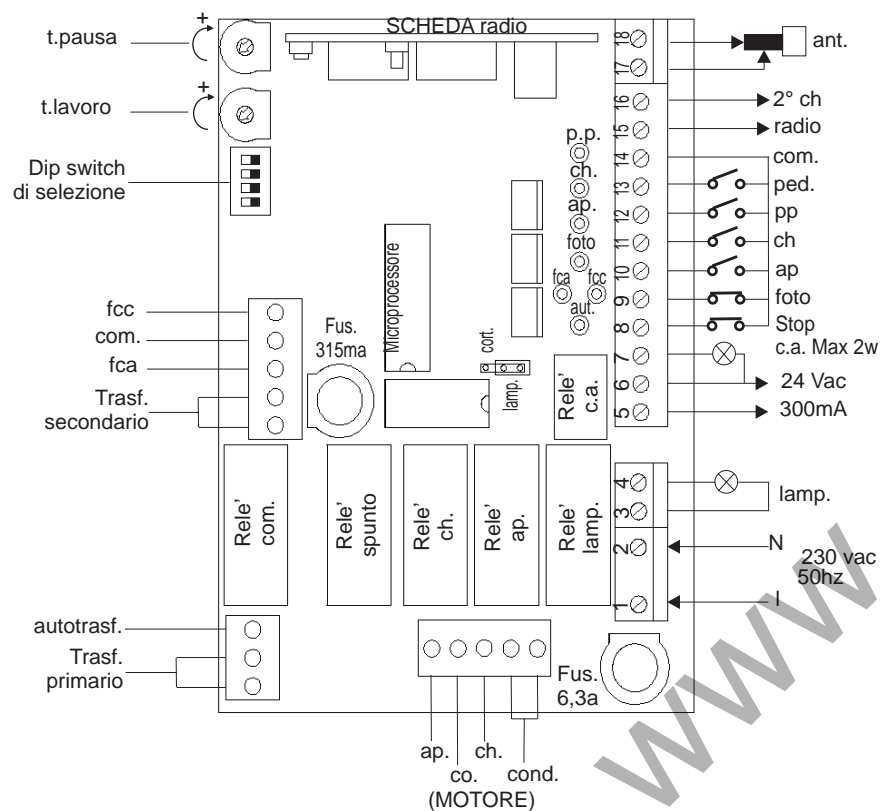

OPÇÕES AO FUNCIONAMENTO PADRÃO

P

FUNÇÃO LUZ INTERMITENTE / DE CORTESIA

Com esta selecção o utilizador pode escolher entre o emprego de uma saída a utilizar como luz intermitente ou como luz de cortesia que apaga 3 minutos depois do portão terminar a manobra).

JUMPER 1

FUNÇÃO NORMAL / PARA CONDOMÍNIO

Com esta selecção pode-se modificar o funcionamento padrão do passo a passo (abrir - parar - fechar) para que se torne um comando só de abertura.

DIP SWITCH 1

FUNÇÃO DE PAUSA NA ABERTURA DA FOTOCÉLULA

Com esta função pode-se modificar o funcionamento padrão da fotocélula. Durante a abertura, interrompendo o feixe da fotocélula o portão pára. O portão retoma a abertura quando o feixe da fotocélula é restabelecido. Durante o fecho, interrompendo o feixe da fotocélula o portão pára. O portão inverte a manobra, realizando a abertura, quando o feixe da fotocélula é restabelecido.

DIP SWITCH 2

FUNÇÃO DE EXCLUSÃO DO FECHO AUTOMÁTICO

Com esta selecção pode-se obter a exclusão do fecho automático. Ao terminar a abertura, o portão não entra em pausa durante o tempo ajustado, mas fica parado esperando por um novo comando de fecho.

DIP SWITCH 3

FUNÇÃO DE PROLONGAMENTO DO TEMPO DE TRABALHO

Com esta selecção pode-se optar por duplicar o tempo de trabalho, mudando a regulação de 60 a 120 segundos.

DIP SWITCH 4

JUMPER DE BLOQUEIO DA MEMÓRIA

SELECCIONA O BLOQUEIO DA MEMÓRIA

Se o jumper estiver activado, não será possível efectuar memorizações dos radiocomandos.



E' opportuno leggere attentamente le istruzioni prima di eseguire l'installazione. La non osservanza delle suddette istruzioni, l'uso improprio o un errore di collegamento potrebbe pregiudicare la sicurezza o il corretto funzionamento del dispositivo, e quindi dell'intero impianto. Si declina ogni responsabilità per eventuali malfunzionamenti e/o danni dovuti derivanti dalla loro inosservanza.

La ditta si riserva di apportare modifiche migliorative al prodotto.

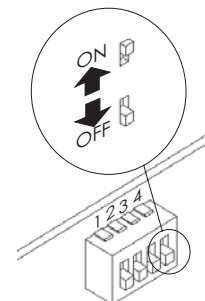

AUTO-APRENDIZAGEM DE CÓDIGO VIA RÁDIO, SÓ PARA CT-1A

Existe a possibilidade de realizar a auto-aprendizagem do código via rádio seguindo uma sequência preestabelecida. Com esta sequência pode-se memorizar um novo radiocomando mesmo já tendo um outro memorizado.

CT-1A Antes de efectuar a sequência preestabelecida, é preciso pôr o sistema numa situação especial que ressalta a vontade de entrar na memorização via rádio. Com o portão fechado, o utilizador deve ficar à frente do quadro de botões dos comandos, instalado dentro de casa, e pressionar o botão STOP, observando as várias fases mediante a sinalização do LED de portão aberto (P.A.), ou então, se o quadro de botões não estiver instalado, deve ficar à frente da fotocélula para interromper o seu feixe.

FASE 1 Activar durante pelo menos 10 segundos consecutivos um radiocomando já memorizado.

FASE 2 Activar uma vez o radiocomando que pretende memorizar (num prazo máximo de mais 10 segundos). Se a sequência foi feita correctamente, o radiocomando estará memorizado.

A unidade de comando sai da fase de programação:

- assim que se ultrapassa (durante a fase 2) o tempo máximo de 10 segundos sem que a ela chegue nenhum comando;
- no momento em que um novo radiocomando é memorizado.

Se o utilizador quiser memorizar mais de um radiocomando, deverá repetir a sequência preestabelecida para cada um deles.

CT1-AS Para a auto-aprendizagem dos códigos, consulte o manual de instruções das placas de rádio.

INSTALLAZIONE

L'installazione dell'apparecchiatura deve essere effettuata a "regola d'arte" da personale avente i requisiti richiesti dalle leggi vigenti.

Per garantire l'incolumità dell'operatore e per prevenire danni ai componenti, mentre si effettuano i collegamenti, sia di bassa tensione (230V) che di bassissima (24V) o si innesta la scheda radio, la centralina non deve essere assolutamente alimentata elettricamente. Tenere separati i cavi di alimentazione da quelli di comando.

Per i cavi di alimentazione, linee motori, linea lampeggianti/luce di cortesia, elettroserratura, utilizzare un cavo con sezione minima di 1.5 mmq;

per le alimentazioni ausiliarie i comandi e i contatti di sicurezza, una sezione minima di 0.5 mmq. Quando i cavi di comando sono molto lunghi (oltre 30 m) è consigliabile il disaccoppiamento mediante dei relè presso la centralina stessa.

Nel caso di intervento di un fusibile, dopo aver rimosso la causa sostituirlo con un altro avente le stesse caratteristiche. Installare i vari dispositivi di sicurezza, fincorsa, fotocellule, costa sensibile, pulsante di stop.

Se uno o più dispositivi di sicurezza non vengono installati ponticellare i relativi morsetti con il comune comandi.

Tutti i contatti N.C. abbinati ad uno stesso ingresso devono essere collegati in serie.

Tutti i contatti N.A. abbinati ad uno stesso ingresso devono essere collegati in parallelo.

Prevedere elementi di disconnessione nella rete di alimentazione su posto accessibile.

FUNZIONAMENTO STANDARD

APRE Il comando apre fa sì che si accenda il lampeggiante e successivamente inizi l'apertura del cancello.

CHIUDE Il comando chiude fa sì che si accenda il lampeggiante e successivamente inizi la chiusura del cancello.

STOP Il comando stop fa fermare il cancello e così rimane fino a nuovo comando.

PASSO/PASSO Il comando passo/passaggio agisce sul cancello tramite radiocomando o pulsante, portando il sistema in diverse fasi:
-da cancello aperto anticipa la fase di chiusura
-da cancello in movimento passa alla fase di stop
-da cancello chiuso passa alla fase di apertura

AUTO-APRENDIZAGEM DE CÓDIGO CT-1A CT-1AR

P

PEDONALE	<p>Il comando pedonale inizia l'apertura del cancello che durerà per 1/3 del tempo di lavoro impostato con il trimmer.</p> <p>La spia cancello aperto permette di informare l'utilizzatore sullo stato in cui si trova il cancello.</p>
SPIA CANCELLO APERTO	<p>Cancello chiuso spia spenta.</p> <p>Cancello in fase di apertura spia lampeggio lento.</p> <p>Cancello aperto spia accesa.</p> <p>Cancello in fase di chiusura spia lampeggio veloce. In fase di programmazione svolge la funzione di led di segnalazione, ritornando al termine della stessa alla sua funzione originale (vers. CT-1A).</p>
FOTOCELLULA	<p>Il comando fotocellula fa in modo che a fascio interrotto si inibiscano tutti i comandi. Interrompendo il fascio in fase di apertura il cancello continua la corsa fino alla sua normale posizione di pausa.</p> <p>Interrompendo il fascio in fase di pausa il cancello rimane in questo stato fintanto che il fascio non viene liberato. A fascio liberato effettua la pausa breve (1/4 del tempo impostato) e poi la chiusura.</p> <p>Interrompendo il fascio in fase di chiusura il cancello passa alla fase di apertura.</p>
SPUNTO	<p>Lo spunto interviene con l'apertura o la chiusura.</p> <p>Portando per un tempo di 1,5 sec. la forza al massimo per poi riportarla a quella impostata dall' autotrasformatore.</p>
TEMPO DI LAVORO	<p>Regolazione del tempo di lavoro da 2 sec. a 60 sec. (con il prolungamento inserito la regolazione sarà da 0 sec. a 120 sec.).</p> <p>Il trimmer di regolazione per facilitare la regolazione su tempi brevi della manovra del cancello ha una regolazione esponenziale (più graduale all'inizio della corsa del trimmer e meno alla fine).</p>
TEMPO DI PAUSA	<p>Regolazione del tempo di pausa da 2 sec. a 180 sec..</p> <p>N.B. Se durante la manovra di apertura il fascio della fotocellula viene interrotto, il tempo di pausa si riduce ad 1/4 di quello impostato.</p>
LAMPEGGIANTE O CORTESIA	<p>La luce di cortesia sfrutta lo stesso relè del lampeggiante, e prolunga il suo funzionamento se selezionata per un tempo fisso di 3 min.</p>

Todas as funções ficam bloqueadas durante a fase de auto-aprendizagem. Para que se possa entrar na função de auto-aprendizagem o portão deve estar fechado (e, portanto, com luz indicadora de portão aberto (P.A.) apagada). O LED que assinala todas as informações da auto-aprendizagem está ligado à luz indicadora de P.A.. Durante a programação, a luz indicadora de P.A. pisca como o LED de sinalização, voltando à sua função original no fim da programação.

ALIMENTAÇÃO DA
UNIDADE DE
COMANDO

No momento em que se fornece a alimentação eléctrica à unidade de comando, o microprocessador realiza um teste interno e o LED de sinalização emite uma série de 2 sinais lentos e 2 rápidos para indicar que está a unidade está pronta para realizar as fases seguintes.

RESET

Mantendo o botão de auto-aprendizagem premido durante 10 segundos enquanto se activa a alimentação eléctrica à unidade, é possível reinicializar a memória do circuito integrado. No fim desta fase, o LED de sinalização para a auto-aprendizagem acende durante 5 segundos com luz fixa para indicar que foi feita a reinicialização. Perto de chegar aos 10 segundos, o LED de sinalização pisca mais rapidamente para indicar que está prestes a terminar uma operação importante e delicada.

AUTO-APRENDIZAGEM
DE CÓDIGO
PADRÃO

Pressionando o botão P durante um instante, o LED de sinalização emite uma série de sinais lentos durante 10 segundos para indicar que o sistema entrou na fase de auto-aprendizagem. Neste período, activando o radiocomando solicita-se a auto-aprendizagem do código e do canal através do qual o sinal do radiocomando foi transmitido: 1º, 2º, 3º, 4º. Se o êxito da memorização for positivo, o LED acende com luz fixa durante 2 segundos. Depois de uma primeira memorização, o LED pisca durante mais 6 segundos à espera de uma nova memorização. Se esta última for feita, continua a piscar por mais 6 segundos. Caso contrário, o sistema sai da fase de programação. Se na fase de memorização for introduzido um código já presente na memória, o LED emitirá sinais intermitentes rápidos para indicar que o código já foi memorizado. Durante a auto-aprendizagem existe a possibilidade de memorizar vários códigos também de canais diferentes (por exemplo: um primeiro utilizador memoriza o código "x" a partir do 1º canal e um segundo utilizador memoriza o código "y" a partir do 2º canal).

ANULAÇÃO DE
UM CÓDIGO

Pressionando 4 vezes o botão P, o LED emite uma série de sinais duplos lentos durante 10 segundos para indicar que o sistema entrou na fase de anulação do código.

Neste período, a activação do radiocomando permite anular o código da memória. Diferentemente do que acontece na fase de introdução, assim que se transmite o código a anular, o sistema sai automaticamente da fase de programação. Para anular um outro código, o utilizador deve repetir a operação desde o início. Se o êxito da anulação for positivo, o LED acende com luz fixa durante 2 segundos.

PEÕES	O comando para peões começa a abertura do portão, que irá durar por 1/3 do tempo de trabalho ajustado com o trimmer.
LUZ INDICADORA DE PORTÃO ABERTO	A luz indicadora de portão aberto serve para informar ao utilizador o estado em que se encontra o portão. Portão fechado: luz indicadora apagada. Portão em fase de abertura: luz indicadora a piscar lentamente. Portão aberto: luz indicadora acesa. Portão em fase de fecho: luz indicadora a piscar rapidamente. Durante a programação exerce a função de LED de sinalização e regressa à sua função original no fim da programação (versão CT-1A).
FOTOCÉLULA	O comando da fotocélula faz com que todos os comandos fiquem inibidos se o seu feixe luminoso for interrompido. Interrompendo o feixe da fotocélula durante a abertura, o portão termina o seu curso até atingir a sua posição normal de pausa. Interrompendo o feixe durante a fase de pausa, o portão permanece neste estado até o feixe ser novamente restabelecido. Com o feixe restabelecido, o portão faz a pausa breve (1/4 do tempo definido) e depois fecha. Interrompendo o feixe durante o fecho, o portão passa à fase de abertura.
ARRANQUE	O arranque intervém com a abertura ou com o fecho. Conduz a força ao valor máximo durante um 1,5 segundos e volta a conduzi-la ao valor definido no autotransformador.
TEMPO DE TRABALHO	Regulação do tempo de trabalho de 2 segundos a 60 segundos (com o prolongamento activado, a regulação será de 0 segundos a 120 segundos). O trimmer de regulação, para facilitar o ajuste dos tempos breves de manobra do portão, apresenta uma regulação exponencial (mais gradual no início da excursão do trimmer e menos gradual no fim dela).
TEMPO DE PAUSA	Regulação do tempo de pausa de 2 segundos a 180 segundos. NOTA: se o feixe da fotocélula for interrompido durante a manobra de abertura, o tempo de pausa reduz-se a 1/4 do ajustado.
LUZ INTERMITENTE OU DE CORTESIA	A luz de cortesia serve-se do mesmo relé da luz intermitente e, se tiver sido seleccionada, prolonga o funcionamento da luz intermitente por um tempo fixo de 3 minutos.

AUTOAPPRENDIMENTO CODICE CT-1A – CT-1AR

In fase di autoapprendimento tutte le funzioni di comando sono bloccate. Per entrare nella fase di autoapprendimento si deve essere nella condizione di cancello chiuso (e dunque con spia C.A. spenta). Il led che segnala tutte le informazioni dell'autoapprendimento è collegato con la spia C.A.. La spia C.A. avrà, in fase di programmazione, gli stessi lampeggi del led di segnalazione, per ritornare poi al termine della programmazione alla sua funzione originale.

ALIMENTAZIONE CENTRALINA

Al momento in cui viene data alimentazione alla centralina, il microprocessore effettua un test interno ed il led di segnalazione emette una serie di 2 lampeggi lenti e 2 veloci per indicare che è pronto per le fasi successive.

RESET

Se viene data alimentazione e contemporaneamente si tiene premuto per 10 sec. il pulsante di autoapprendimento si ha la possibilità di resettare la memoria dell'integrato. Al termine di questa fase il led di segnalazione per l'autoapprendimento si accenderà per 5 sec. a luce fissa, ad indicare il reset eseguito. All' avvicinarsi del termine dei 10 sec. il led di segnalazione lampeggerà più velocemente per far capire visivamente che si sta per completare una operazione importante e delicata.

AUTO APPRENDIMENTO CODICE STANDARD

Premendo per un attimo il pulsante P il led di segnalazione emetterà una serie di lampeggi lenti per 10 sec. ad indicare che si è entrati nella fase dell'autoapprendimento. In questo periodo, premendo con il radiocomando si autoapprende il codice ed il canale con cui è stato trasmesso 1°, 2°, 3°, 4° del radiocomando. Se la memorizzazione è andata a buon fine il led si accenderà a luce fissa per 2 sec. Il led dopo una prima memorizzazione rimarrà per un ulteriore tempo di 6 sec. a lampeggiare in attesa di una nuova memorizzazione, se questa sarà effettuata continuerà per ulteriori 6 sec. a lampeggiare, altrimenti si esce dalla fase della programmazione. Se in fase di memorizzazione si inserisce un codice già presente in memoria il led emetterà dei lampeggi veloci ad indicare che è già stato memorizzato. In fase di autoapprendimento esiste la possibilità di memorizzare più codici anche di canali diversi (es.: un primo utente memorizza il codice "x" dal 1° canale, un secondo utente memorizza il codice "y" dal 2° canale).

CANCELLAZIONE CODICE

Premendo per 4 volte distinte il pulsante P. il led emetterà una serie di doppi lampeggi lenti per 10 sec. ad indicare che si è entrati nella fase della cancellazione del codice. In questo periodo premendo con il radiocomando si ha la possibilità di cancellare il codice dalla memoria. A differenza della fase di inserimento, nella cancellazione appena si è trasmesso il codice si esce automaticamente dalla fase della programmazione. Per cancellare un altro codice si deve ripetere la manovra dall'inizio. Se la cancellazione è andata a buon fine il led si accenderà a luce fissa per 2 sec.

AUTOAPPRENDIMENTO CODICE VIA RADIO SOLO PER CT-1A

Esiste la possibilità di fare l'autoapprendimento del codice via radio, seguendo una sequenza prestabilita. Con questa sequenza si può memorizzare un nuovo radiocomando avendone uno già memorizzato.

- CT-1A Prima di effettuare la sequenza prestabilita bisogna porsi in una situazione particolare che evidenzia la volontà di voler entrare nella memorizzazione radio. A cancello chiuso ci si deve posizionare o davanti alla pulsantiera dei comandi dentro casa premendo il pulsante di STOP e vedendo visualizzarsi le varie fasi tramite la spia C.A. Oppure, nel caso la pulsantiera non sia installata, ponendosi davanti al fascio della fotocellula interrompendolo.
- FASE 1 Premere per almeno 10 secondi consecutivi con un radiocomando già memorizzato.
- FASE 2 Premere per una volta con il radiocomando che si vuole memorizzare (entro un tempo massimo d'ulteriori 10 secondi). Se la sequenza è effettuata correttamente la memorizzazione è fatta.

La centralina esce dalla programmazione:

- appena superato (durante la fase 2) il tempo massimo di 10 sec. senza che arrivi nessun comando
 - al momento in cui viene memorizzato un nuovo radiocomando.
- Nel caso si voglia memorizzare più di un radiocomando bisogna ripetere la sequenza prestabilita ogni volta

- CT1-AS Per l'autoapprendimento dei codici vedi il manuale di istruzioni delle schede radio.

INSTALAÇÃO

A instalação do aparelho deve ser feita "como manda a lei" por pessoal que tenha os requisitos exigidos pelas leis em vigor. Para garantir a segurança física do operador e para prevenir danos nos componentes, durante a realização das ligações, independentemente delas serem de baixa tensão (230 V) ou de baixíssima tensão (24 V) ou quando se instala a placa de rádio, a unidade de controlo não deve receber alimentação eléctrica. Mantenha os cabos de alimentação separados dos de comando.

Para os cabos de alimentação, linha dos motores, linha da luz intermitente/luz de cortesia, fechadura eléctrica, utilize um cabo com secção mínima de 1,5 mm²; para as alimentações auxiliares, os cabos dos comandos e dos contactos de segurança devem ter uma secção mínima de 0,5 mm².

Quando os cabos de comando forem muito compridos (mais de 30 m), é aconselhável proceder ao desacoplamento através dos relés na própria unidade de controlo.

Em caso de intervenção de um fusível, primeiro elimine a causa da intervenção e, depois, substitua-o por um outro de mesmas características.

Instale os vários dispositivos de segurança, fins de curso, fotocélula, dorso sensível, botão de paragem. Se um ou mais dispositivos de segurança não forem instalados, ligue com jumper os relativos bornes ao comum dos comandos.

Todos os contactos normalmente fechados (N.F.) associados a uma mesma entrada devem ser ligados em série. Todos os contactos normalmente abertos (N.A.) associados a uma mesma entrada devem ser ligados em paralelo.

Preveja a instalação de elementos de corte da alimentação eléctrica, num local acessível.

FUNCIONAMENTO PADRÃO

- ABRIR O comando abrir acende a luz intermitente e faz com que o portão comece a abrir.
- FECHAR O comando fechar acende a luz intermitente e faz com que o portão comece a fechar.
- PARAR O comando parar faz com que o portão pare e permaneça nesta condição até receber um novo comando.
- PASSO A PASSO O comando passo a passo actua no portão mediante radiocomando ou botão, pondo o sistema em várias fases:
- quando o portão está aberto, antecipa o seu fecho
 - quando o portão está em movimento, activa a fase de paragem
 - quando o portão está fechado, activa a fase de abertura

LIGAÇÕES FEITAS NA SEDE DE FABRICO

AB-CO-FEC (MOTOR)	Saída para ligação do motor. (Se o sentido de rotação for contrário ao pretendido, inverter o conector)
COND.	Ligação do condensador do motor.
TRANSF. PRIMÁRIO	Primário do transformador de alimentação.
TRANSF. SECUNDÁRIO	Secundário do transformador de alimentação.
FCF-COM-FCA	Entrada dos fins de curso.

QUADRO DE CONJUNTO 900CT-1AS

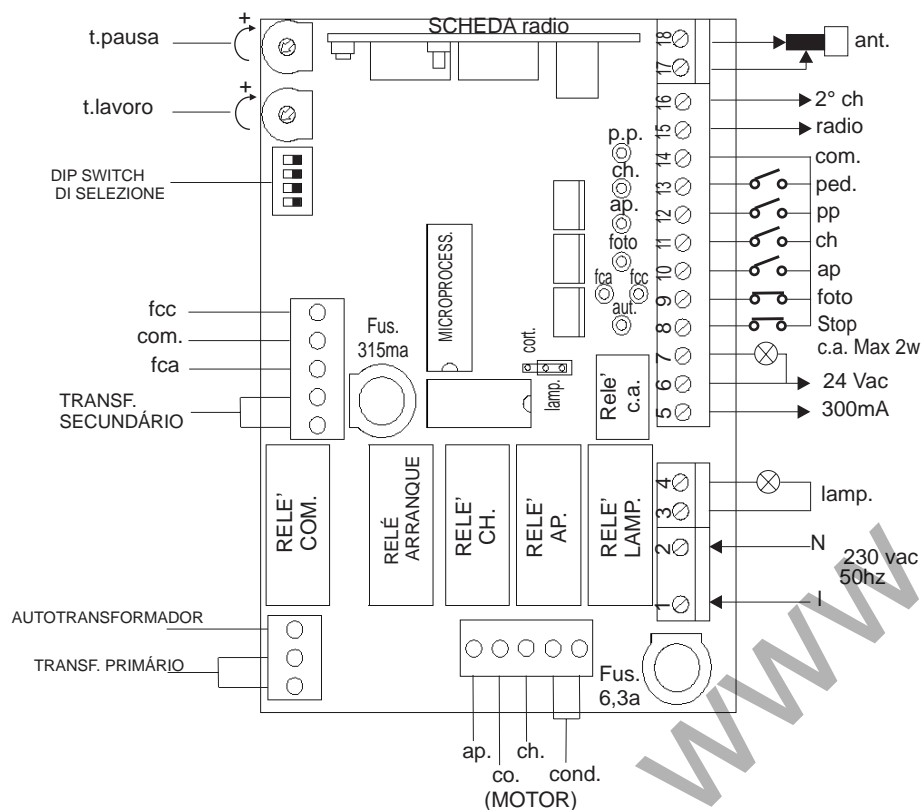

É recomendável ler as instruções atentamente antes de executar a instalação. O não cumprimento das referidas instruções, a utilização imprópria ou um erro de ligação podem prejudicar a segurança ou o funcionamento correcto do dispositivo e, portanto, de todo o equipamento. O fabricante declina toda e qualquer responsabilidade por problemas de funcionamento e/ou danos decorrentes do não cumprimento destas instruções.

A empresa reserva-se o direito de efectuar modificações que visem melhorar o produto

OPZIONI AL FUNZIONAMENTO STANDARD

JUMPER 1

FUNZIONE LAMPEGGIANTE/CORTESIA

Tramite questa selezione, si ha la possibilità di scegliere fra l'utilizzo di un'uscita da sfruttare come lampeggiante o come luce di cortesia spegnendosi 3 min dopo che il cancello ha terminato la manovra.

DIP SWITCH 1

FUNZIONE NORMALE/CONDOMINIALE

Tramite questa selezione, si ha la possibilità di variare il funzionamento standard del passo/passo (apre stop chiude) diventando un comando di sola apertura.

DIP SWITCH 2

FUNZIONE PAUSA IN APERTURA DELLA FOTOCELLULA

Tramite questa selezione si può ottenere il cambio del funzionamento standard della fotocellula. In fase d'apertura, interrompendo il fascio della fotocellula, il cancello si ferma, liberato il fascio della fotocellula, il cancello riprende l'apertura. In fase di chiusura, interrompendo il fascio della fotocellula, il cancello si ferma, liberato il fascio della fotocellula, il cancello inverte la manovra effettuando l'apertura.

DIP SWITCH 3

FUNZIONE ESCLUSIONE CHIUSURA AUTOMATICA

Tramite questa selezione si può ottenere l'esclusione della chiusura automatica. Il cancello al termine dell'apertura non entrerà in pausa per il tempo impostato, ma resterà fermo in attesa di un nuovo comando di chiusura.

DIP SWITCH 4

FUNZIONE PROLUNGAMENTO TEMPO DI LAVORO

Tramite questa selezione si può decidere di raddoppiare il tempo di lavoro, portando la regolazione da 60 a 120 sec.

JUMPER BLOCCO MEMORIA

SELEZIONA IL BLOCCO DELLA MEMORIA

A Jumper inserito non si possono effettuare dei radiocomandi.

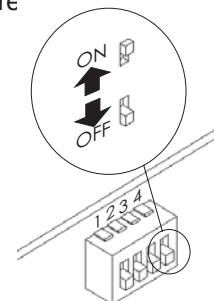

COLLAUDO

Il collaudo dell'intero impianto in cui è inserita la centralina dovrà essere effettuato da personale qualificato che dovrà farsi carico delle prove richieste in funzione del rischio presente.

PRIMA DI ALIMENTARE L'AUTOMAZIONE

- controllare i collegamenti
- portare tutti i trimmer al minimo
- impostare i dip switch come desiderato
- portare in posizione di minima forza il trimmer di regolazione

Appena tutto è verificato si può dare alimentazione.

ALIMENTARE

- controllare il corretto funzionamento degli ingressi
- regolare la forza al motore in modo che rispetti le normative vigenti tramite il trimmer predisposto
- controllare il corretto verso del motore
- regolare i trimmer di lavoro e pausa
- effettuare un controllo finale

MANUTENZIONE / SMALTIMENTO

Per qualsiasi anomalia di funzionamento, per riparazioni, manutenzioni o regolazioni si raccomanda di avvalersi di personale qualificato.

L'eliminazione dei materiali va fatta rispettando le norme vigenti.

QUADRO DE CONJUNTO

900CT-1A 900CT-1AR

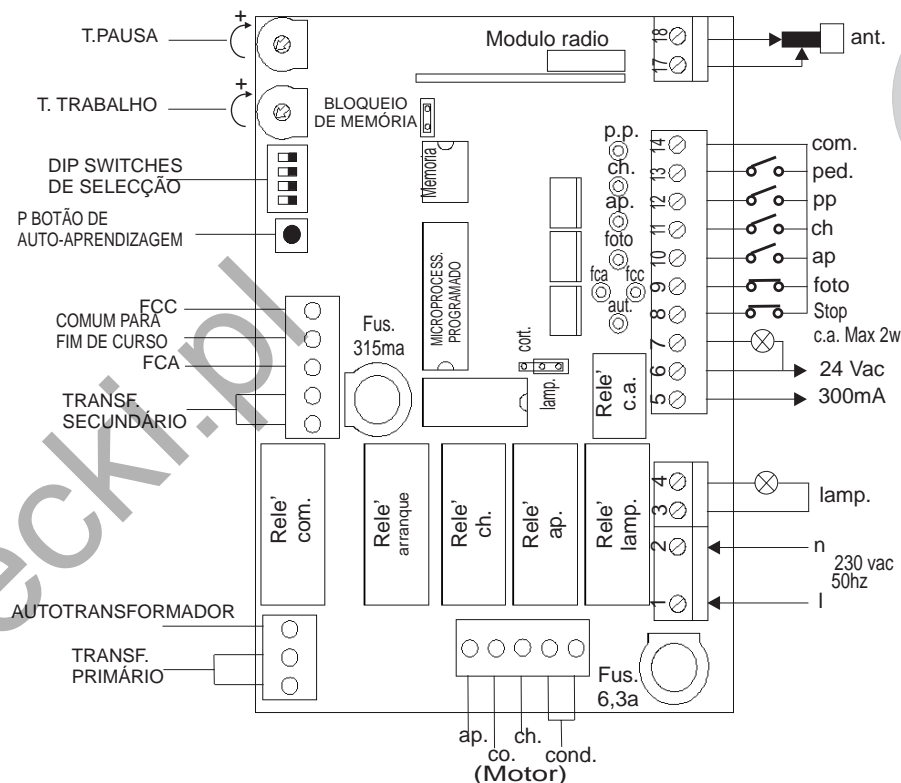

LIGAÇÕES NO TERMINAL DE BORNES

1-2	230 Vca	Alimentação de rede a 230 Vca 50 Mhz.
3-4	LUZ INTERMITENTE	Saída para luz intermitente/de cortesia: a selecção entre luz intermitente e de cortesia depende da selecção do jumper - 230 Vac 25 W máx. para luz intermitente, 100 W máx. para luz de cortesia.
5-6	24 Vca	Saída de 24 Vca para a alimentação dos serviços (foto, rádio etc.) máximo 300 mA.
6-7	LUZ INDICADORA P.A.	Saída para luz indicadora de portão aberto 24 Vca máx. 2 W. Entrada para comando de paragem (emergência, bloqueio ou segurança externa).
8	STOP	Entrada para dispositivos de segurança (fotocélulas, dorsos de segurança).
9	FOTOCÉLULAS	
10	ABRIR	Entrada para comando de abertura.
11	FECHAR	Entrada para comando de fecho.
12	PASSO A PASSO	Entrada para funcionamento cíclico (abrir - parar - fechar - parar).
13	PEÕES	Entrada para comando para peões (ver Funções Especiais).
14	COMUM	Comum para as entradas.
15-16	SAÍDA 2 CANAL	Saída do 2º canal (vers. CT-1AS).
17-18	ANTENA	Entrada para a antena do receptor de rádio.

MODELOS E CARACTERÍSTICAS

- 900CT-1A** Unidade de comando alimentada a 230 V predisposta para a embraiagem eléctrica, com descodificação rádio incorporada.
- 900CT-1AR** Unidade de comando alimentada a 230V Rolling code predisposta para a embraiagem eléctrica e para a instalação da placa de rádio.
- 900CT-1AS** Unidade de comando alimentada a 230V predisposta para a embraiagem eléctrica e para a instalação da placa de rádio.

DADOS TÉCNICOS

900CT-1A 900CT-1AR 900CT-1AS

ALIMENTAÇÃO	230 VAC/50-HZ
SAÍDA DE ALIMENTAÇÃO DOS ACESSÓRIOS	24 VAC/300 MA
TEMPO DE TRABALHO	2-60 sec
TEMPO DE PAUSA	2-180 sec
TEMPERATURA DE FUNCIONAMENTO	-20°/+70°

SAFETY

We congratulate you for the excellent choice.

This handbook will help you during the installation of your gear motor. You will find explanation regarding gear motor's functions and safety rules, which will always grant you a perfect operating and maximum safety. In order to avoid damages on your equipment or to injure yourself and other persons, please read carefully and completely the present handbook before installing the gear motor.

Preserve the instructions, so that everyone can consult them before using the motor.

We decline all consequences, coming from wrong motor use or non-observance of the listed precautions.

In case of malfunction, switch off immediately the motor.

In case of reparations, be sure that supply has been turned off.

Don't try to dismount the motor, if your not authorized technician.

Don't expose to fire or heat sources, don't dip in water or other liquids.

Use proper supply cables.

SAFETY RULES

During installation, follow carefully the following safety rules:

	USE GLOVES		DON'T INSTALL GEAR MOTOR IN EXPLOSIVE MIXTURES SATURATED ROOMS		ATTENTION MOVING GEARS
	ATTENTION SAFETY DISTANCE				MAINTAIN PROTECTIVE CARTER
	USE WELDING GLASSES				ELECTRIC SHOCK

EQUIPMENT

For installation you need following equipment: keys, screwdriver, rule, saw, drill, welder.

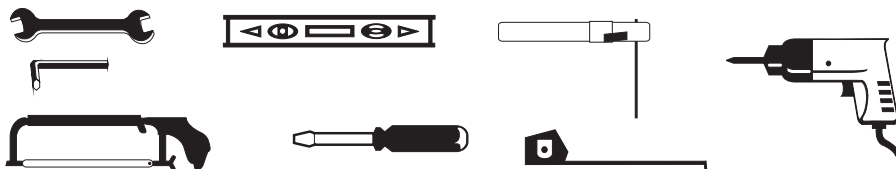

ÍNDICE

ÍNDICE	2
MODELOS E CARACTERÍSTICAS DADOS TÉCNICOS	3
QUADRO DE CONJUNTO 900CT-1A 900CT-1AR LIGAÇÕES NO TERMINAL DE BORNES -LIGAÇÕES FEITAS NA SEDE DE FABRICO	4 -5
QUADRO DE CONJUNTO 900CT-1AS	5
INSTALAÇÃO -FUNCIONAMENTO PADRÃO -AUTO-APRENDIZAGEM DE CÓDIGO CT-1A CT-1AR -AUTO-APRENDIZAGEM DE CÓDIGO VIA RÁDIO, SÓ PARA CT-1A -OPÇÕES AO FUNCIONAMENTO PADRÃO	6 -7 -8 -9 -10
CONTROLO FUNCIONAL MANUTENÇÃO / ELIMINAÇÃO	11



ESTE MANUAL DESTINA-SE EXCLUSIVAMENTE AO INSTALADOR
A instalação deverá ser feita exclusivamente por pessoal profissionalmente qualificado em conformidade com o previsto pela legislação em vigor

SEGURANÇA

As nossas congratulações pela sua excelente escolha.
Este manual foi preparado para ajudá-lo na instalação do seu motorreductor.
Lendo-o poderá encontrar explicações relativas não apenas às funções do motorreductor, mas também às normas de segurança que deverá respeitar para ter sempre um funcionamento perfeito e a máxima segurança.
Para prevenir o risco de provocar danos ao seu equipamento ou lesões a si ou a terceiros, antes de instalar o motorreductor e os seus componentes, leia integralmente e com a máxima atenção as advertências que indicamos a seguir e que se referem às normas de segurança. Conserve-as para que qualquer pessoa que utilize o aparelho possa consultá-las previamente.
Não nos responsabilizamos pelas consequências decorrentes do não cumprimento das precauções aqui indicadas.
! Em caso de problemas de funcionamento, desligue o aparelho imediatamente.
! Se tiver de fazer reparações no aparelho, certifique-se primeiro se ele foi desligado da rede de alimentação eléctrica.
! Não tente desmontar o aparelho, a não ser que seja um instalador autorizado.
! Não exponha o aparelho a chamas ou fontes de calor, não o mergulhe em água ou noutros líquidos.
! Utilize cabos de alimentação apropriados.

NORMAS DE SEGURANÇA

Durante a instalação e utilização do automatismo, respeite estas normas de segurança a com muita atenção:

 USAR LUVAS!	 CUIDADO NÃO INSTALAR O AUTOMATISMO EM AMBIENTES SATURADOS COM MISTURAS EXPLOSIVAS!	 CUIDADO MECANISMOS EM MOVIMENTO!
 CUIDADO DISTÂNCIA DE SEGURANÇA!	 CUIDADO NÃO INSTALAR O AUTOMATISMO EM AMBIENTES SATURADOS COM MISTURAS EXPLOSIVAS!	 MANTER AS COBERTURAS DE PROTECÇÃO!
 USAR ÓCULOS PARA FAZER OPERAÇÕES DE SOLDADURA!	 CUIDADO RISCO DE CHOQUE ELÉCTRICO!	

EQUIPAMENTO NECESSARIO

Para instalar o automatismo é necessário dispor do seguinte equipamento: chaves de serviço, chave de parafuso, fita métrica, bolha de nível, serrote, berbequim, máquina de soldar.

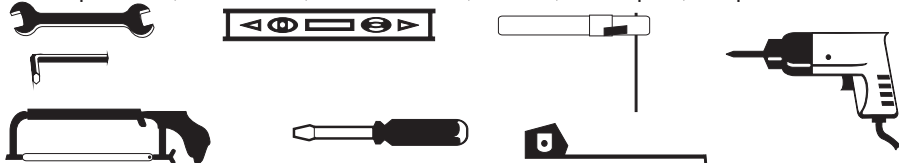

INDEX

GB

INDEX	2
MODELS AND SPECIFICATIONS TECHNICAL DATA	3
SET PANEL 900CT-1A 900CT-1AR TERMINAL BOARD CONNECTIONS -CONNECTIONS MADE IN PRODUCTION	4 -5
SET PANEL 900CT-1AS	5
INSTALLATION -STANDARD OPERATION -CT-1A – CT-1AR CODE SELF-LEARNING -CT-1A CODE SELF-LEARNING VIA RADIO -STANDARD OPERATION OPTIONS	6 -7 -8 -9 -10
TESTING MAINTENANCE / DISPOSAL	11

THIS HANDBOOK IS APPOINTED FOR THE INSTALLER ONLY
The installation has to be carried exclusively by qualified personnel
according to the curret law disposal

MODELS AND SPECIFICATIONS

900CT-1A	Unit 230V pre-set for electric clutch,with built-in radio decoder and radio.
900CT-1AR	Unit 230V pre-set for electric clutch,and for radio card insertion.
900CT-1AS	Unit 230V pre-set for electric clutch, and for radio card insertion.

TECHNICAL DATA

900CT-1A 900CT-1AR 900CT-1AS

SUPPLY	230 VAC/50-HZ
OUTPUT SUPPLY ACCESSORIES	24 VAC/300 MA
OPERATING TIME	2-60 sec
PAUSE TIME	2-180 sec
OPERATING TEMPERATURE	-20°/+70°

PRUEBA DE CONTROL

La prueba de control de toda la instalación en la que está inserta la centralita deberá realizarla el personal calificado que deberá encargarse de las pruebas requeridas en función del riesgo presente.

ANTES DE ALIMENTAR LA AUTOMATIZACIÓN

- controlar las conexiones
- poner todos los trimmer al mínimo
- programar los dip switch como se desea
- llevar a posición de fuerza mínima al trimmer de regulación

En cuanto esté todo controlado se puede conectar la alimentación.

ALIMENTAR

- controlar el funcionamiento correcto de las entradas
- regular la fuerza del motor de modo que respete las normativas vigentes mediante el trimmer prefijado
- controlar el sentido correcto del motor
- regular los trimmer de trabajo y pausa
- realizar un control final

MANTENIMIENTO / ELIMINACIÓN

Por cualquier anomalía de funcionamiento, por reparaciones, mantenimiento o regulaciones se recomienda buscar personal calificado.

La eliminación de los materiales debe hacerse respetando las normas vigentes.

SET PANEL

900CT-1A 900CT-1AR

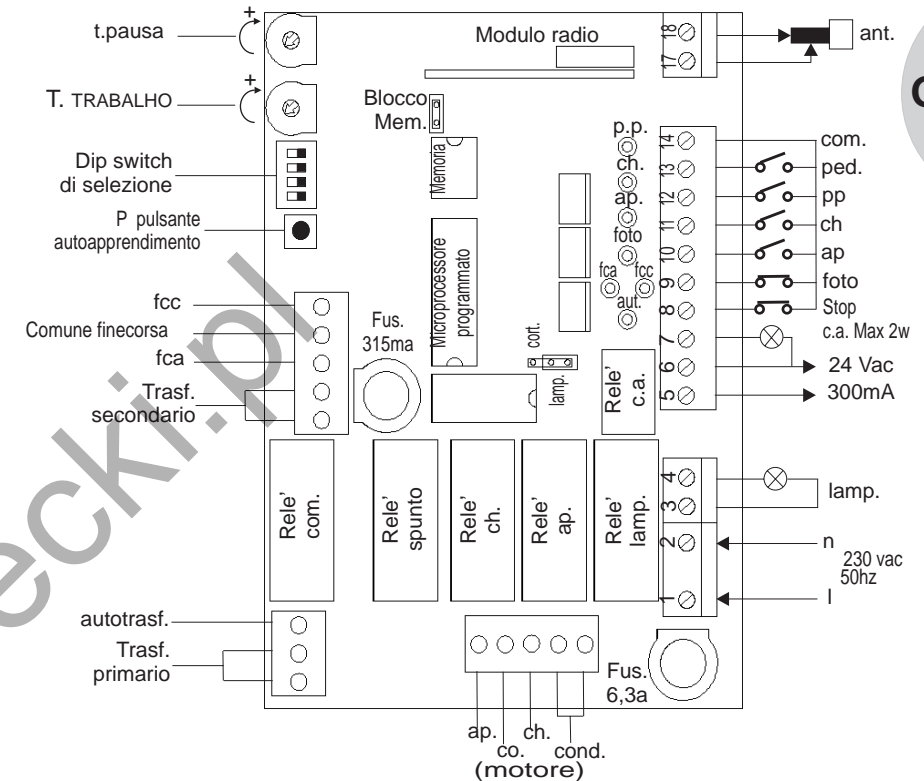

GB

LIGAÇÕES NO TERMINAL DE BORNES

1-2	230VAC	230Vac 50Mhz mains power supply
3-4	FLASHING UNIT	Output for flashing unit/courtesy lamp (selection between flashing unit and courtesy lamp is set on the relative jumper) max 230Vac 25W for flashing unit, max. 100W for courtesy lamp.
5-6	24VAC	24Vac output for auxiliary power supply (photo, radio etc.) maximum 300mA
6-7	G.O. IND. LAMP	Output for door Open indicator lamp 24Vac max 2W
8	STOP	Input for stop command (emergency, external safety lock)
9	PHOTOCELLS	Input for safety devices (photocells, safety edges)
10	OPEN	Input for open command
11	CLOSE	Input for close command
12	STEP	Input for sequential operating mode (open stop close stop)
13	PEDESTRIAN	Input for pedestrian command (see Special Functions)
14	COMMON	Common contact for inputs
15-16	OUTPUT 2 CHANNEL	Output 2° channel (vers.CT-1AS)
17-18	AERIAL	Input for radio receiver aerial

CONNECTIONS MADE IN PRODUCTION

OP-CO-CL (MOTOR)	Output for motor connection. (If the direction of rotation is incorrect, invert the connector).
CAPAC.	Connection of motor capacitor
PRIMARY TRANSF.	Power supply transformer primary
SECONDARY TRANSF.	Power supply transformer secondary
CLPC-COM-OPPC	Limitswitch input

SET PANEL 900CT-1AS

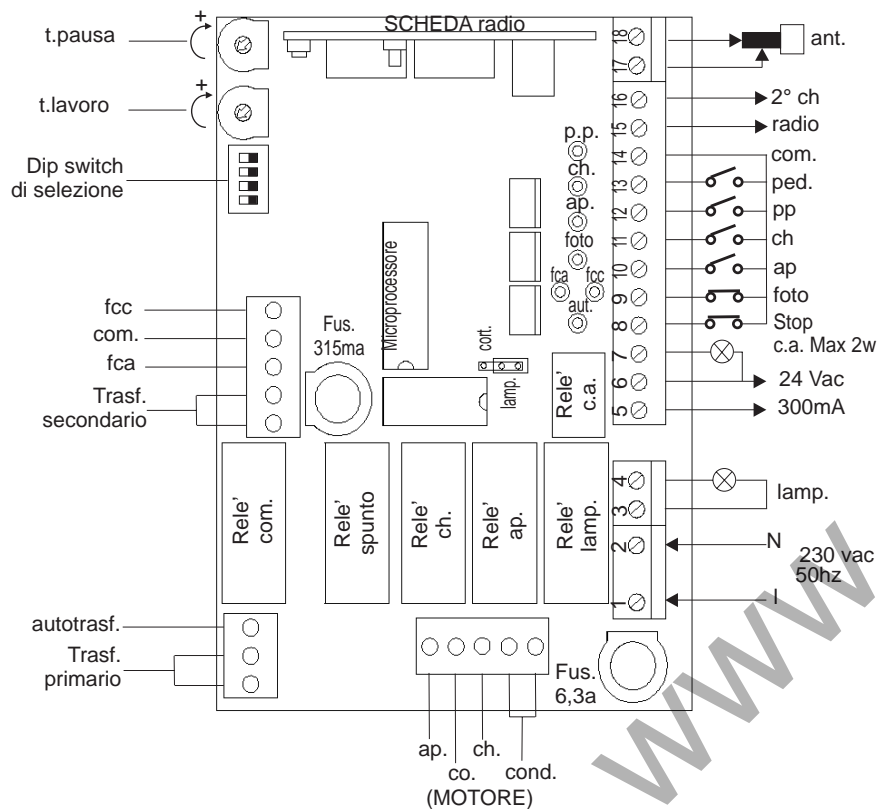

Carefully read all instructions prior to installation. Failure to observe the above instructions, improper use or connection errors may impair the safety or correct operation of the device and consequently the entire system. The manufacturer declines all liability for malfunctions and/or damage caused by failure to observe instructions and specifications.

The company reserves the right to apply modifications for product improvements.

OPCIONES DEL FUNCIONAMIENTO ESTÁNDAR

E

JUMPER 1

FUNCIÓN INTERMITENTE/CORTESÍA

Mediante esta selección se puede elegir la utilización de una salida para aprovecharla como intermitente o como luz de cortesía apagándose 3 minutos después de que el portón ha completado la maniobra.

DIP SWITCH 1

FUNCIÓN NORMAL/CONDOMINIAL

Mediante esta selección se puede variar el funcionamiento estándar del paso/paso (abre stop cierra) convirtiéndose en un mando de sólo apertura.

DIP SWITCH 2

FUNCIÓN PAUSA EN APERTURA DE LA CÉLULA FOTOELÉCTRICA

Mediante esta selección se puede lograr el cambio de funcionamiento estándar de la célula fotoeléctrica. En fase de apertura, al interrumpir el haz de la célula fotoeléctrica, el portón se detiene. Una vez libre el haz de la célula fotoeléctrica, el portón continúa con la apertura. En fase de cierre, si se interrumpe el haz de la célula fotoeléctrica, el portón se detiene. Una vez libre el haz de la célula foto eléctrica, el portón invierte la maniobra y se abre.

DIP SWITCH 3

FUNCIÓN EXCLUSIÓN CIERRE AUTOMÁTICO

Mediante esta selección se puede lograr la exclusión del cierre automático. El portón, al final de la apertura, no quedará en pausa el tiempo programado, y quedará detenida en espera de un nuevo mando de cierre.

DIP SWITCH 4

FUNCIÓN PROLONGACIÓN DEL TIEMPO DE TRABAJO

Mediante esta selección se puede decidir duplicar el tiempo de trabajo, regulando de 60 a 120 seg.

JUMPER BLOQUEO MEMORIA

SELECCIONA EL BLOQUEO DE MEMORIA

Con Jumper conectado no se pueden realiz memorizaciones de radiomandos.

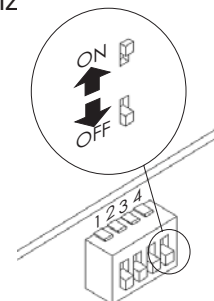

MEMORIZACIÓN AUTOMÁTICA CÓDIGO MEDIANTE RADIO SÓLO PARA CT-1A

Existe la posibilidad de memorizar automáticamente el código mediante radio, siguiendo una secuencia preestablecida. Con esta secuencia se puede memorizar un nuevo radiomando teniendo uno ya memorizado.

CT-1A Antes de realizar la secuencia preestablecida es necesaria alguna de las situaciones que permitan entrar en la fase de memorización radio. Cuando el portón está cerrado hay que presionar el pulsador de STOP en el tablero de mandos y observando las distintas fases mediante el testigo C.A. O bien, en el caso de que el tablero no esté instalado, interrumpiendo el haz de la célula fotoeléctrica.

FASE 1 Presionar por lo menos 10 segundos consecutivos un radiomando ya memorizado.

FASE 2 Presionar una vez el radiomando que se desea memorizar (dentro de un tiempo máximo de 10 segundos). Si la secuencia se realiza correctamente la memorización está concretada.

La centralita sale de la programación:

- apenas superado (durante la fase 2) el tiempo máximo de 10 seg. sin que se ingrese mando alguno
- al instante en que se memoriza un nuevo radiomando.

En caso de que se desee memorizar más de un radiomando es necesario repetir cada vez la secuencia preestablecida.

CT1-AS Para la memorización automática de los códigos véase el manual de instrucciones de las placas de radio

INSTALLATION

Device installation must be carried out professionally by personnel with qualifications as specified by current legislation.

To guarantee safety of the operator and prevent damage to parts during connections, both low voltage (230V) and very low voltage (24V) or when connecting the radio card, the control unit must always remain disconnected from the power supply. Always keep power supply cables separate from control cables. In the case of power cables, motor lines, flashing unit/courtesy lamp lines and electric lock, use cables with a minimum section of 1,5 mm²; in the case of auxiliary utilities, commands and safety contacts, use cables with a minimum section of 0,5 mm². When control cables are very long (over 30 m) disconnection by means of relays in the control unit is recommended.

If a fuse trips, after eliminating the cause, replace with a version with the same characteristics. Install all safety devices, limit switches, photocells, safety edge, and stop pushbutton. If one or more of the safety devices are not installed, insert a jumper in the relative terminals with the controls common contact.

All N.C. contacts related to the same input must be connected in series.

All N.O. contacts related to the same input must be connected in parallel.

Install disconnection elements on the mains power supply in an accessible location.

GB

STANDARD OPERATION

- | | |
|-------|---|
| OPEN | The open command activates the flashing unit and then starts door opening. |
| CLOSE | The close command activates the flashing unit and then starts door closing. |
| STOP | The stop command stops the door and awaits a new command. |
| STEP | The step command acts on the door via a radio control or pushbutton, setting the system to different phases: <ul style="list-style-type: none"> - from door open it anticipates the closing phase - from moving door it changes to the stop phase - from closed door it changes to the opening phase |

PEDESTRIAN	The pedestrian command starts door opening, which lasts 1/3 of the work time set by means of the trimmer.
DOOR OPEN INDICATOR	The door open indicator lamp notifies the user of the door status. door closed - lamp off. door in opening phase - slow flashing lamp. door open - lamp lit. door in closing phase - fast flashing lamp. During the programming phase, it acts as an indicator light, and at the end of programming returns to its original function (vers.CT-1A).
PHOTOCELL	The photocell command ensures that on interruption of the light beam, all controls are inhibited. During the opening phase, if the beam is interrupted, the door completes travel to the normal pause position. During the pause phase, if the beam is interrupted, the door remains in this status until the beam is restored. When the beam is restored, the door remains in pause status for a brief interval (1/4 of the set time) and then closes. During the closing phase, if the beam is interrupted, the door changes to the opening phase.
STARTING TORQUE	Thrust is activated on opening and closing setting the maximum force for 1.5 sec. to then return to the set power of the autotransformer.
WORKING TIME	Working time range from 2 sec. to 60 sec. (with extension fitted, the range is extended from 0 sec. to 120 sec.). The adjustment trimmer to facilitate brief time settings on door movements has an exponential range (more gradual at the start of the trimmer range and less at the end).
PAUSE TIME	Pause time range from 2 sec. to 180 sec. N.B. During opening, if the photocell beam is interrupted, the pause time is reduced to 1/4 of the set time.
FLASHING UNIT OR COURTESY LAMP	The courtesy lamp uses the same relay as the flashing unit, and extends operation time if selected for a fixed interval of 3 min.

MEMORIZACIÓN AUTOMÁTICA DEL CÓDIGO CT-1A CT-1AR

En fase de memorización automática todas las funciones de mando están bloqueadas. Para entrar en la fase de memorización automática debe existir la condición de portón cerrado (por lo tanto el testigo C.A. apagado). El led que indica todas las informaciones de memorización automática está conectado con el testigo C.A.. El testigo C.A. tendrá en fase de programación, los mismos parpadeos que el led de señalización. Finalizada la programación retornará a su función original.

ALIMENTACIÓN CENTRALITA

En el momento que se inicia la alimentación de la centralita, el microprocesador realiza un test interno y el led de señalización emite una serie de 2 parpadeos lentos y 2 rápidos para indicar que está listo para las fases siguientes.

RESET

Cuando se conecta la alimentación y simultáneamente se mantiene presionado durante 10 seg. el pulsador de memorización automática se puede resetear la memoria del integrado. Al finalizar esta fase El led de señalización de memorización automática se encenderá durante 5 seg. con luz constante, para indicar que se realizó el reset. Al acercarse al final del período de 10 seg. el led de señalización parpadeará más rápidamente indicando de manera visible que está por completarse una operación importante delicada.

MEMORIZACIÓN AUTOMÁTICA CÓDIGO

Presionando durante un instante el pulsador P, el led de señalización emitirá una serie de parpadeos lentos durante 10 seg. para indicar el inicio de la fase de memorización automática. En este período, presionando el radio mando se memoriza automáticamente el código y el canal en el que se ha transmitido 1º, 2º, 2º, 4º del radio mando. Si la memorización fue correcta el led se encenderá con una luz constante durante 2 seg. El led después de la primera memorización permanecerá parpadeando los siguientes 6 seg. en espera de una nueva memorización, si ésta se realiza continuará parpadeando durante los 6 segundos sucesivos. De lo contrario se sale de la fase de programación. Si en la fase de memorización se introduce un código ya presente en la memoria, el led emitirá parpadeos rápidos para indicar que ya se memorizó ese dato. En la fase de memorización automática existe la posibilidad de memorizar más códigos y también distintos canales (ej.: un primer usuario memoriza el código "x" del 1º canal, un segundo usuario memoriza el código "y" del 2º canal).

ESTÁNDAR ANULACIÓN CÓDIGO

Presionando 4 veces distintas el pulsador P. el led emitirá una serie de parpadeos dobles lentos durante 10 seg. para indicar que se inicia la fase de anulación de código. En este período, presionando en el radiomando se puede anular el código de la memoria. A diferencia de la fase de introducción, en la anulación apenas se ha transmitido el código se sale automáticamente de la fase de programación. Para anular otro código se debe repetir la maniobra desde el inicio. Si la anulación fue correcta el led se encenderá con una luz constante durante 2 seg.

CT-1A – CT-1AR CODE SELF-LEARNING

GB

PEATONAL	<p>El mando peatonal inicia la apertura del portón que durará 1/3 del tiempo de trabajo programado con el trimmer.</p> <p>El testigo de portón abierto permite informar al usuario sobre el estado en que se encuentra el portón.</p> <p>Portón cerrado testigo apagado.</p> <p>Portón en fase de apertura testigo con intermitencia lenta.</p> <p>Portón abierto testigo encendido.</p> <p>Portón en fase de cierre testigo con intermitencia rápida. En la fase de programación cumple la función de led de señalización, retornando al final de la misma a su función original.(vers. CT-1A).</p>
TESTIGO PORTÓN ABIERTO	
CÉLULA FOTOELÉCTRICA	<p>El mando célula fotoeléctrica inhibe todos los mandos cuando se interrumpe el haz. Si se interrumpe el haz en fase de apertura, el portón continúa su carrera hasta su posición normal de pausa. Si se interrumpe el haz en fase de pausa, el portón permanece en este estado hasta que el haz queda libre de obstáculos. Con el haz libre se realiza una breve pausa (1/4 del tiempo programado) y luego el cierre. Si se interrumpe el haz en fase de cierre, el portón pasa a la fase de apertura.</p>
ARRANQUE	<p>El arranque interviene en la apertura o en el cierre. Usando el máximo de la fuerza durante 1,5 seg. para luego volver a la fuerza prefijada por el transformador automático.</p>
TIEMPO DE TRABAJO	<p>Regulación del tiempo de trabajo de 2 seg. a 60 seg. (con la prolongación conectada la regulación será de 0 seg. a 120 seg.). El trimmer de regulación, en tiempos de maniobra breves del portón y para facilitar la regulación usa una de tipo exponencial (más gradual al inicio de la carrera del trimmer y menos al final).</p>
TIEMPO DE PAUSA	<p>Regulación del tiempo de pausa de 2 seg. a 180 seg.. N.B. Si durante la maniobra de apertura el haz de la célula fotoeléctrica se interrumpe, el tiempo de pausa se reduce a ¼ del programado.</p>
INTERMITENTE O CORTESÍA	<p>La luz de cortesía aprovecha el mismo relé del intermitente, y prolonga su funcionamiento si se selecciona por un tiempo fijo de 3 min.</p>

In the self-learning phase, all controls are inhibited. To enter the self-learning phase, the door must be in the closed status (with G.O. indicator off). The led indicating all self-learning data is connected to the G.O. Indicator. During programming, the G.O. indicator flashes in the same way as the indicator led, and then returns to its original function on completion of the programming phase.

CONTROL UNIT POWER SUPPLY	<p>When the control unit is powered up, the microprocessor performs an internal test and the indicator led emits two slow flashes and two fast flashes to indicate that it is ready for the next phases.</p>
RESET	<p>The integrated memory can be reset on start-up of the control unit by pressing and holding the self-learning pushbutton for 10 seconds. At the end of this phase, the self-learning indicator led remains lit for 5 sec. To indicate successful reset. On approach to the end of the 10 second interval, the indicator led flashes more quickly to indicate that this important and delicate operation is about to be completed.</p>
STANDARD CODE SELF-LEARNING	<p>When pushbutton P is pressed briefly, the indicator led emits a series of slow flashes for 10 sec. to indicate entry in the self-learning phase. During this interval, if the radio control is pressed, the code is acquired with the radio control channel on which it was transmitted (1°, 2°, 3°, or 4°). If the code is memorised correctly, the led remains lit for 2 sec. After the first memorisation command, the led flashes for a further 6 sec. on standby for a new memorisation command; if this is performed, it continues to flash for 6 sec.; otherwise it exits the programming phase. If a previously memorised code is entered during this phase, the led flashes quickly to indicate that the code has already been memorised. During the self-learning phase, there is also the option to memorise several codes also on different channels (e.g. an initial user memorises the code "x" from channel 1°, and a second user memorises the code "y" from channel 2°).</p>
CODE DELETION	<p>Press pushbutton P four times and the led emits a series of slow double flashes for 10 sec. To indicate entry in the code deletion phase. In this interval, if the radio control is pressed, the code can be deleted from the memory. Unlike the entry phase, the unit exits the deletion phase as soon as the code is transmitted. To delete another code, the same procedure must be repeated from the start. If deletion is successful, the led remains lit for 2 sec.</p>

CT-1A CODE SELF-LEARNING VIA RADIO

The code self-learning process is possible via radio, by following a pre-set sequence. This sequence enables the memorisation of a new radio control when one is already memorised.

CT-1A Before following the pre-set sequence, a special condition is required to specify entry in the radio memorisation mode. With the door closed, stand in front of the indoor control pushbutton and press the STOP pushbutton to indicate the various phases by means of the G.O. indicator.

Otherwise, if the pushbutton panel is not fitted, stand in front of the photocell beam to interrupt it.

PHASE 1 Press for at least 10 consecutive seconds with a radio control already memorised.

PHASE 2 Press once with the radio control to be memorised (with a maximum extra time interval of 10 seconds). If the sequence is performed correctly the memorisation phase is complete.

The control unit exits the programming phase:

- when the maximum time interval of 10 seconds elapses (during phase 2) when no command is given
- when a new radio control has been memorised.

If more than one radio control is to be memorised, the pre-set sequence must be performed each time.

CT1-AS For self-learning of codes look the instruction manual of card insertion.

INSTALACIÓN

La instalación del equipamiento debe realizarse según "reglas de arte" por personal que cumpla con los requisitos requeridos por las leyes vigentes.

Para garantizar la incolumidad del operador y para prevenir daños a los componentes, mientras se realizan las conexiones de baja tensión (230V) y de muy baja tensión (24V) o se acopla la placa de radio, la centralita no debe tener en absoluto alimentación eléctrica. Mantener separados los cables de alimentación de los cables de mando. Para los cables de alimentación, líneas de motores, línea intermitentes/luz de cortesía, cerradura eléctrica, utilizar un cable con sección mínima de 1,5 mm²; para la alimentación auxiliar, los mandos y los contactos de seguridad deben tener sección mínima de 0,5 mm². Cuando los cables de mando son muy largos (más de 30 m) es aconsejable un desacoplamiento mediante relés cercanos a la centralita.

En el caso de la intervención de un fusible, después de haber eliminado la causa, sustituirlo por otro con las mismas características.

Instalar los distintos dispositivos de seguridad, topes fin de carrera, células fotoeléctricas, borde sensible, pulsador de stop. Si uno o más dispositivos de seguridad no se instalan, puentear los bornes respectivos con el de mando común.

Todos los contactos N.C. conectados a una misma entrada deben estar conectados en serie. Todos los contactos N.A. conectados a una misma entrada deben estar conectados en paralelo. Prever elementos de desconexión en la red de alimentación en un lugar accesible.

FUNCIONAMIENTO ESTÁNDAR

ABRE	El mando abrir hace que se encienda el intermitente y que luego se inicie la apertura de la portón.
CIERRA	El mando cerrar hace que se encienda el intermitente y que luego se inicie el cierre de la portón.
STOP	El mando stop detiene el portón y permanece así hasta una nueva orden.
PASO/PASO	El mando paso/paso interviene en el portón mediante un radiomando o pulsador, poniendo al sistema en fases distintas: - de portón abierto prevé la fase de cierre - de portón en movimiento pasa a la fase de stop - de portón cerrado pasa a la fase de apertura

CONEXIONES REALIZADAS EN LUGAR DE ORIGEN

AP-CO-CH (MOTOR)	Salida para conexión motor. (En el caso de que el sentido de rotación sea contrario al deseado, invertir el conector).
COND.	Conexión del condensador del motor.
TRANSF. PRIMARIO	Primario del transformador de alimentación.
TRANSF. SECUNDARIO	Secundario del transformador de alimentación.
FCC-COM-FCA	Entrada de los finales de carrera.

ESQUEMA DEL CONJUNTO 900CT-1AS

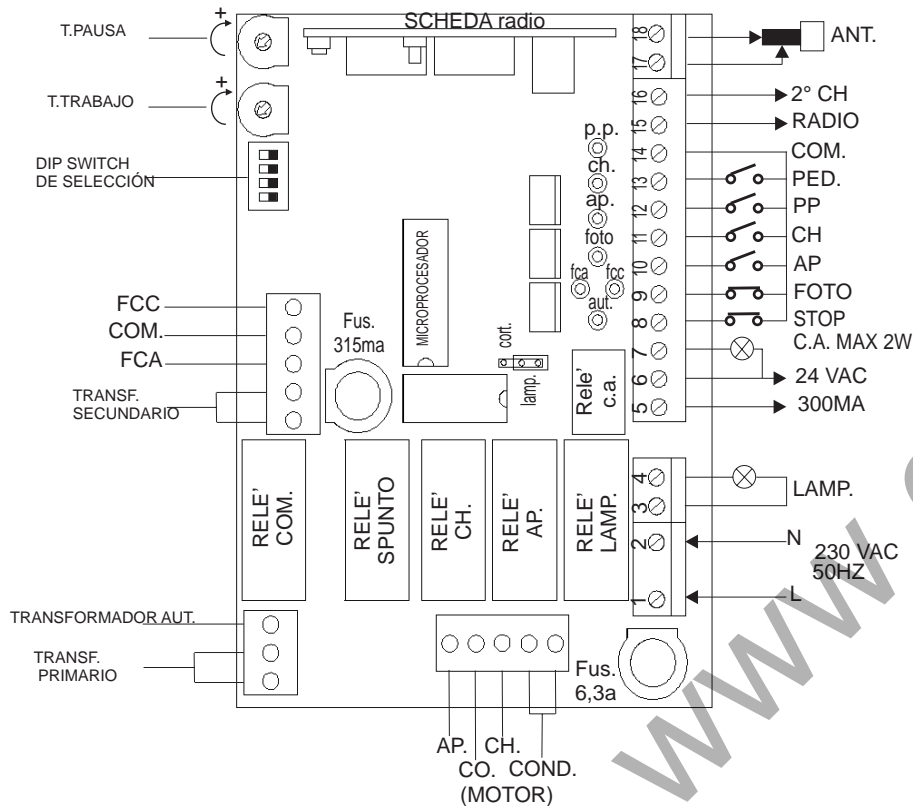

Es conveniente leer atentamente las instrucciones antes de realizar la instalación. El incumplimiento de las instrucciones mencionadas, el uso inadecuado o conexiones incorrectas, podría perjudicar la seguridad o el correcto funcionamiento del dispositivo, y por lo tanto de toda la instalación. Se declina toda responsabilidad por mal funcionamiento y/o daños debidos a su incumplimiento.

La empresa se reserva el derecho a introducir modificaciones y mejoras en el producto.

STANDARD OPERATION OPTIONS

GB

FLASHING UNIT/COURTESY LAMP FUNCTION

This enables the user to select whether to enable the output for a flashing unit or that of a courtesy lamp (which turns off 3 minutes after door movement).

JUMPER 1

NORMAL/APARTMENT BLOCK OPERATION

This selection enables the user to change from the standard operation of step mode (open stop close) to an open-only command.

DIP SWITCH 1

PHOTOCELL PAUSE ON OPENING FUNCTION

This selection enables the user to change the standard photocell operating mode. During the opening phase, if the beam is interrupted the door stops and when the photocell beam is restored the door resumes opening. During the closing phase, if the photocell beam is interrupted the door stops and when the beam is restored the door inverts movement to open again.

DIP SWITCH 2

AUTOMATIC CLOSING DISABLE FUNCTION

This selection enables the user to disable the automatic closing function. On completion of opening the door is not set to pause status for the set time, but remains stationary on standby for a ne close command.

DIP SWITCH 3

WORKING TIME EXTENSION FUNCTION

This selection enables the user to double the working time of the door from the setting of 60 to 120 sec.

DIP SWITCH 4

JUMPER

SELECTION MEMORYBLOCK

MEMORYBLOCK With insert jumper i is not possible to memorize transmitter

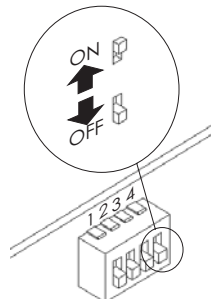

TESTING

Testing of the entire system where the control unit is installed must be performed by qualified personnel who must conduct all tests according to the associated risks.

BEFORE POWERING UP THE AUTOMATION

- check all connections
- set all trimmers to minimum
- set all dip switches as required
- set the adjustment trimmer to minimum power

On completion of the above, the unit can be started up.

POWERING UP

- ensure correct operation of all inputs
- adjust the motor output to ensure compliance with current standards by means of the relative trimmer
- ensure correct direction of motor rotation
- set the work and pause trimmers
- perform the final operation test

MAINTENANCE / DISPOSAL

In the event of malfunctions, ensure exclusively qualified personnel perform repairs, maintenance or adjustments.

Dispose of all materials in compliance with current regulations.

ESQUEMA DEL CONJUNTO 900CT-1A 900CT-1A

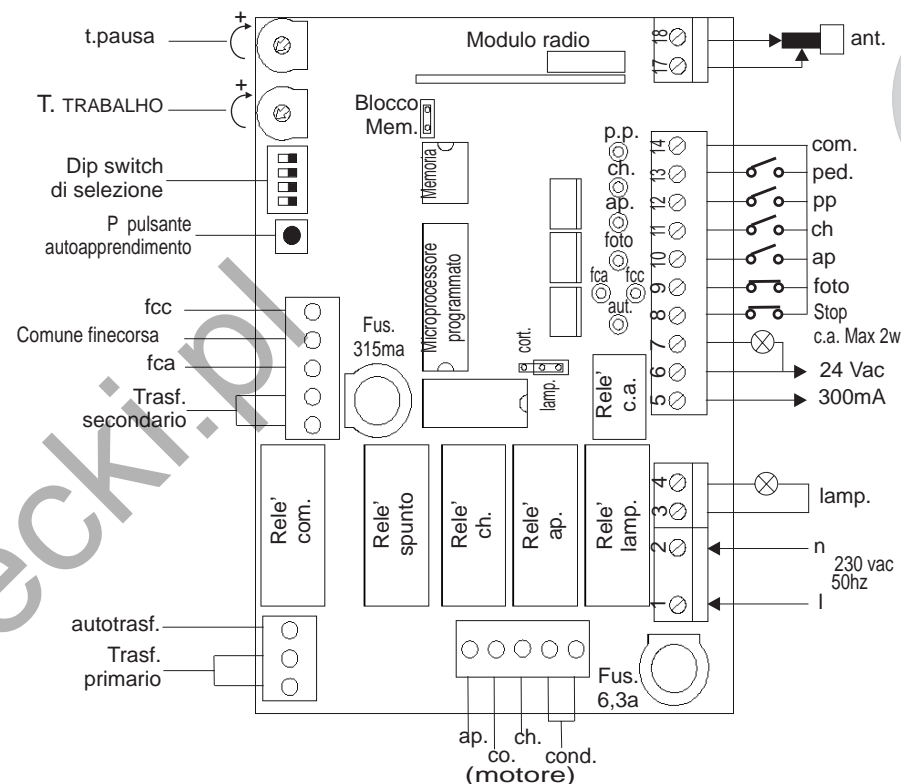

CONEXIONES EN LA CAJA DE TERMINALES

1-2	230VAC	Alimentación de red 230 Vac 50 Mhz.
3-4	INTERMITENTE	Salida para intermitente/cortesía (la selección entre intermitente y cortesía depende de la selección del jumper prefijado) 230Vac 25W máx para intermitente, 100 W máx. luz/cortesía.
5-6	24VAC	Salida 24 Vac para alimentación servicios(foto, radio, etc.) Máximo 300 mA.
6-7	TESTIGO C.A.	Salida para testigo portón abierto Vac máx 2W.
8	STOP	Entrada para mando de stop (emergencia, bloqueo o seguridad exterior).
9	CÉLULA FOTOELÉCTRICA	Entrada para dispositivos de seguridad (células fotoeléctricas o bordes de seguridad).
10	ABRE	Entrada para mando de apertura.
11	CIERRA	Entrada para mando de cierre.
12	PASO/PASO	Entrada para funcionamiento cíclico (abre stop cierra stop).
13	PEATONAL	Entrada para mando peatonal (véase Funciones Especiales).
14	COMÚN	Común para las entradas.
15-16	SALIDA 2º CANAL	Salida 2º canal (vers.CT-1AS).
17-18	ANTENA	Entrada para la antena del receptor de radio.

MODELOS Y CARACTERÍSTICAS

- 900CT-1A** Centralita 230V prevista para embrague eléctrico, con decodificación de radio incorporada.
- 900CT-1AR** Centralita 230V Rolling code prevista para el embrague eléctrico, y para el acople de la placa de radio.
- 900CT-1AS** Centralita 230V prevista para el embrague eléctrico, y para el acople de la placa de radio.

DATOS TÉCNICOS

**900CT-1A
900CT-1AR
900CT-1AS**

ALIMENTACIÓN	230 VAC/50-HZ
SALIDA ALIMENTACIÓN ACCESORIOS	24 VAC/300 MA
TIEMPO DE TRABAJO	2-60 sec
TIEMPO DE PAUSA	2-180 sec
TEMPERATURA DE FUNCIONAMIENTO	-20°/+70°

SECURITE

Félicitations pour avoir choisi notre produit.

Le but de cette notice est de vous aider dans l'installation de votre motoréducteur. Vous y trouverez des explications portant non seulement sur les fonctions du motoréducteur mais aussi sur les consignes de sécurité à respecter pour assurer un bon fonctionnement et une sécurité maximum.

Afin de prévenir le risque d'endommager votre matériel ou de provoquer des lésions à vous-mêmes ou à des tiers et avant de procéder à l'installation, veuillez lire complètement et très attentivement les consignes de sécurité ci-dessous.

Gardez-les à la portée de la main de façon à ce que tout utilisateur de l'appareil puisse les consulter préalablement.

Ci-dessous vous trouverez une liste détaillée des conséquences entraînées par le non-respect des consignes indiquées.

! En cas de mauvais fonctionnement éteindre immédiatement l'appareil.

! En cas de réparation vérifier d'avoir coupé l'alimentation électrique.

! Ne pas rapprocher de flammes ou de sources de chaleur, ne pas plonger dans l'eau ou dans toute autre liquide

! Utiliser des câbles d'alimentation appropriés.

CONSIGNES DE SÉCURITÉ DE L'APPAREIL

Pendant l'installation et l'emploi de l'automatisme respecter soigneusement les consignes de sécurité suivantes:

 PORTER LES GANTS !	 ATTENTION NE PAS INSTALLER L'AUTOMATISME DANS DES LIEUX SATURÉS DE MÉLANGES EXPLOSIFS !	 ATTENTION MECANISMES EN MOUVEMENT
 ATTENTION DISTANCE DE SÉCURITÉ !	 GARDER LE CARTER DE PROTECTION !	
 PORTER LES LUNETTES DE SOUDEUR !	 ATTENTION CHOC ÉLECTRIQUE !	

OUTILS

Se munir des outils suivants pour installer l'automatisme : clés, tournevis, mètre, niveau à bulle, scie, perceuse et soudeuse.

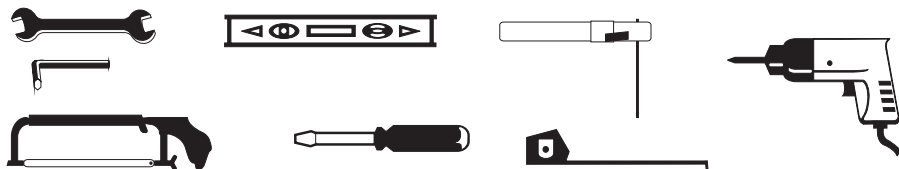

INDICE

INDICE	2
MODELOS Y CARACTERÍSTICAS DATOS TÉCNICOS	3
ESQUEMA DEL CONJUNTO 900CT-1A 900CT-1AR CONEXIONES EN LA CAJA DE TERMINALES -CONEXIONES REALIZADAS EN LUGAR DE ORIGEN	4 -5
ESQUEMA DEL CONJUNTO 900CT-1AS	5
INSTALACIÓN -FUNCIONAMIENTO ESTÁNDAR -MEMORIZACIÓN AUTOMÁTICA DEL CÓDIGO CT-1A CT-1AR -MEMORIZACIÓN AUTOMÁTICA CÓDIGO MEDIANTE RADIO SÓLO PARA CT-1A -OPCIONES DEL FUNCIONAMIENTO ESTÁNDAR	6 -7 -8 -9 -10
PRUEBA DE CONTROL MANTENIMIENTO / ELIMINACIÓN	11

ESTE MANUAL DE INSTRUCCIONES ESTA DESTINADO SOLO AL INSTALADOR
La instalación deberá ser efectuada solamente por personal profesional calificado en conformidad con lo previsto por la ley vigente.

SEGURIDAD

Nos felicitamos con ustedes por habernos elegido. Este manual tiene el objeto de ayudarles en la instalación de su motorreductor. Siguiendo con la lectura encontrarán unas explicaciones relativas no sólo a las funciones del motorreductor sino también a las normas de seguridad que tendrán que garantizar para tener siempre un funcionamiento perfecto y la máxima seguridad. Para prevenir el riesgo de dañar su equipo o de provocar lesiones a ustedes o a otras personas, antes de instalar el motorreductor y sus componentes, lean totalmente y con la máxima atención las advertencias siguientes, relativas a las normas de seguridad. Consérvenlas para que cualquier persona que utilice el aparato pueda consultarlas previamente.

Se declinan las consecuencias que pueden resultar de la inobservancia de las precauciones citadas.

! En caso de funcionamiento incorrecto, apaguen inmediatamente el aparato.

! En caso de reparación asegúrense de haber cortado la tensión a la red eléctrica.

! No traten de desmontar el aparato si no son instaladores autorizados.

! No expongan el aparato a llamas o a fuentes de calor, no lo inmerjan en agua u otros líquidos.

! Utilicen cables de alimentación adecuados.

NORMAS DE SUGURIDAD

Durante la instalación y la utilización de la automatización seguir con mucha atención las normas de seguridad siguientes:

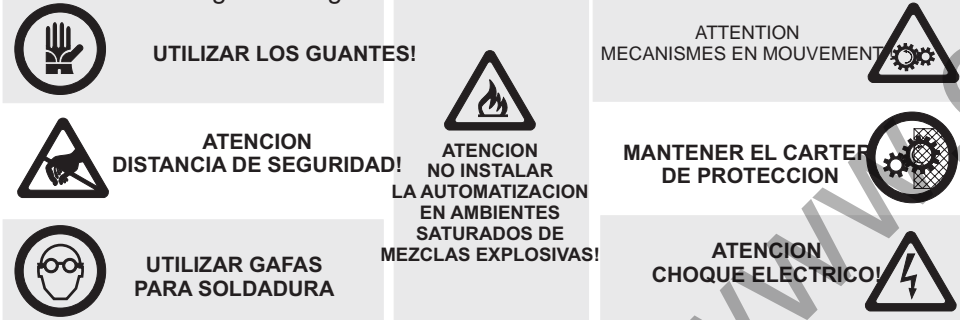

HERRAMIENTAS

Para la instalación de la automatización son necesarias las herramientas siguientes: llaves, destornillador, metro, nivel, sierra, taladro, soldadora.

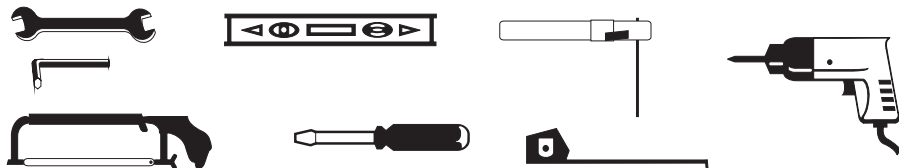

SOMMAIRE

SOMMAIRE	2
MODÈLES ET CARACTÉRISTIQUES DONNÉES TECHNIQUES	3
TABLEAU D'ENSEMBLE 900CT-1A 900CT-1AR RACCORDEMENTS PAR BORNIER -RACCORDEMENTS EFFECTUÉS EN USINE	4 -5
TABLEAU D'ENSEMBLE 900CT-1AS	5
INSTALLATION -FONCTIONNEMENT NORMAL -AUTOAPPRENTISSAGE DU CODE CT-1A – CT-1AR -AUTOAPPRENTISSAGE DU CODE VIA RADIO CT-1A -OPTIONS POUR FONCTIONNEMENT NORMAL	6 -7 -8 -9 -10
ESSAI MAINTENANCE / ÉLIMINATION	11

CETTE NOTICE EST DESTINÉE UNIQUEMENT À L'INSTALLATEUR
L'installation doit être effectuée uniquement par un installateur qualifié conformément à la législation en vigueur (NF P 25.362).

MODÈLES ET CARACTÉRISTIQUES

- 900CT-1A** Armoire de commande 230V prédisposée pour l'embrayage électrique, avec décodage radio et radio incorporé.
- 900CT-1AR** Armoire de commande 230V prédisposée pour l'embrayage électrique et l'insertion de la carte radio.
- 900CT-1AS** Armoire de commande 230V prédisposée pour l'embrayage électrique et l'insertion de la carte radio.

DONNÉES TECHNIQUES

900CT-1A 900CT-1AR 900CT-1AS

ALIMENTATION	230 VAC/50-HZ
SORTIE ALIMENTATION ACCESSOIRES	24 VAC/300 MA
TEMPS DE TRAVAIL	2-60 sec
TEMPS DE PAUSE	2-180 sec
TEMPÉRATURE DE FONCTIONNEMENT	-20°/+70°

ABNAHME

Die Anlage, in die die Motorsteuerung eingebaut ist, muss von qualifiziertem Fachpersonal abgenommen werden, das alle je nach den vorhandenen Risiken geforderten Prüfungen durchführen muss.

VOR DER SPANNUNGSVERSORGUNG DES ANTRIEBS

- Alle Anschlüsse überprüfen
- Alle Trimmer auf die Position Min. stellen
- Die Dip Switch beliebig einstellen
- Den Trimmer auf die Mindestdrehzahl stellen.

Nach diesen Prüfungen kann Spannung zugeführt werden.

SPANNUNGSVERSORGUNG

- Die korrekte Funktion der Eingänge überprüfen
- Die Motorkraft mit dem entsprechenden Trimmer gemäß den geltenden Richtlinien regeln
- Die korrekte Drehrichtung des Motors überprüfen
- Die Trimmer für Arbeits- und Pausenzeit einstellen
- Die Abnahme durchführen

WARTUNG/ ENTSORGUNG

Wenden Sie sich bei allen Betriebsstörungen, Reparaturen, Wartungsarbeiten und Einstellungen ausschließlich an qualifiziertes Fachpersonal.

Die Materialien sind gemäß der geltenden Richtlinien zu entsorgen.

TABLEAU D' ENSEMBLE 900CT-1A 900CT-1AR

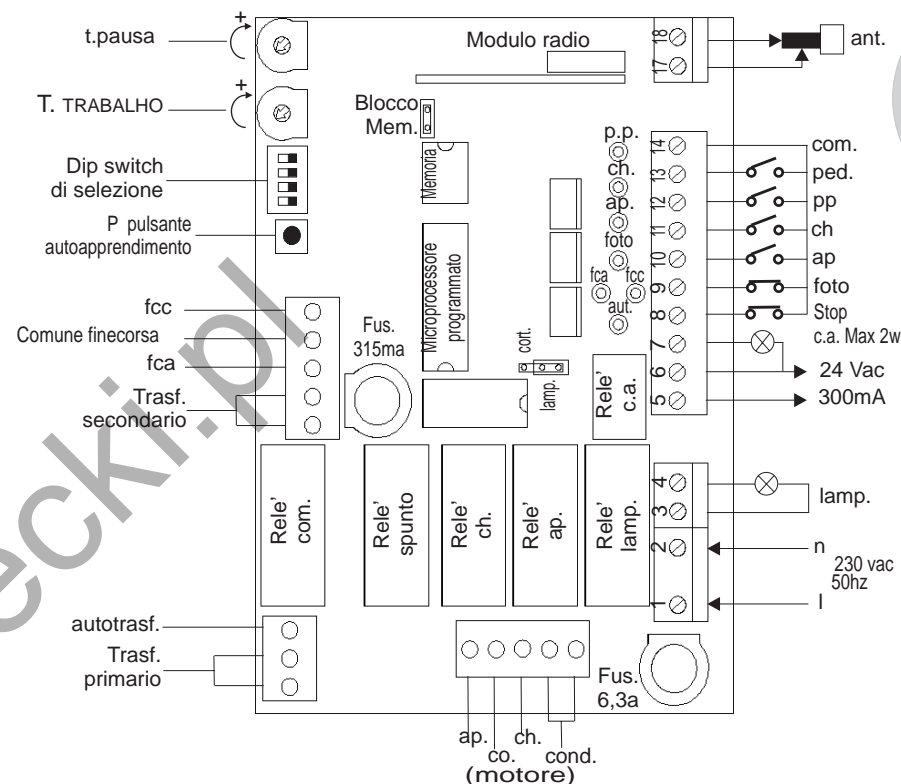

RACCORDEMENTS PAR BORNIER

1-2	230 VAC	Alimentation secteur (tension/fréquence) 230Vca 50Mhz
3-4	FEU CLIGNOTANT	Sortie feu clignotant/lumière de courtoisie (la sélection entre feu clignotant et lumière de courtoisie dépend de la position du cavalier) 230Vca 25W maxi pour le feu clignotant, 100W maxi pour la lumière de courtoisie.
5-6	24 VCA	Sortie 24Vca alimentation des services (photo, radio, etc.) 300 mA maximum
6-7	TÉMOIN OU VOYANT DE C.A STOP	Sortie témoin portail ouvert 24Vca maxi 2W
8	STOP	Entrée commande de stop (arrêt d'urgence, verrouillage ou sécurité extérieure)
9	CELLULES PHOTOÉLECTRIQUES	Entrée dispositifs de sécurité (photocellules, tranches de sécurités ou lames palpeuses de sécurité)
10	OUVRE	Entrée commande d'ouverture
11	FERME	Entrée commande de fermeture
12	PAS À PAS	Entrée fonctionnement par cycle séquentiel (ouverture-stop-fermeture-stop)
13	PIÉTONS	Entrée commande "piétons" (voir Fonctions spéciales)
14	COMMUN	Commun entrées
15-16	SORTIE 2 CANAL	Sortie 2ème canal (vers. CT-1AS)
17-18	ANTENNE	Entrée antenne du récepteur radio

RACCORDEMENTS EFFECTUÉS EN USINE

AP-CO-CH (MOTORE)	Sortie branchement du moteur. (Si le sens de rotation est l' inverse de celui désiré, intervertir le connecteur).
COND.	Connexion du condensateur du moteur
TRANSFO PRIMAIRE	Primaire du transformateur d'alimentation
TRANSFO SECONDAIRE	Secondaire du transformateur d'alimentation
FCC-COM-FCA	Entrée fins de course

TABLEAU D' ENSEMBLE 900CT-1AS

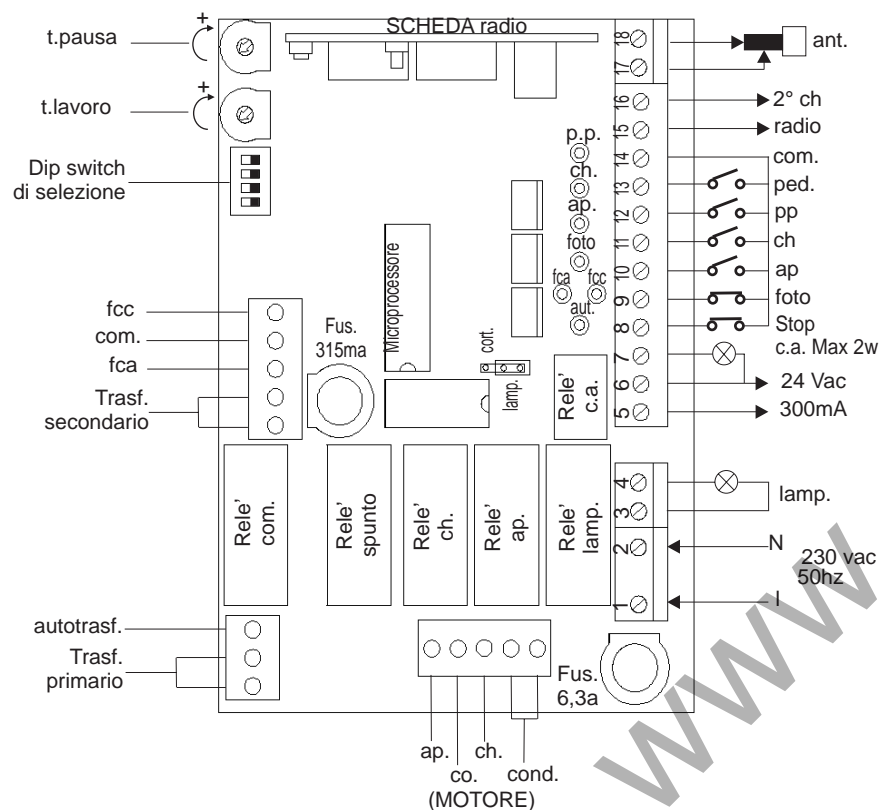

Es conveniente leer atentamente las instrucciones antes de realizar la instalación. El incumplimiento de las instrucciones mencionadas, el uso inadecuado o conexiones incorrectas, podría perjudicar la seguridad o el correcto funcionamiento del dispositivo, y por lo tanto de toda la instalación. Se declina toda responsabilidad por mal funcionamiento y/o daños debidos a su incumplimiento.

La empresa se reserva el derecho a introducir modificaciones y mejoras en el producto.

STANDARD OPERATION OPTIONS

D

- DRAHTBRÜCKE 1** FUNKTION BLINKLICHT/BELEUCHTUNG
Mit dieser Option wird ein Ausgang entweder auf Blinklicht oder auf Beleuchtung geschaltet (Beleuchtung max. 3 Minuten nach Beendigung der Torbewegung).
- DIP-SCHALTER 1** FUNKTION NORMAL/WOHNANLAGE
Änderung der Schrittbetrieb-Standardfunktion (Öffnen – Stopp - Schließen) auf einfachen Öffnungsbefehl.
- DIP-SCHALTER 2** FUNKTION DER LICHTSCHRANKE PAUSE BEI ÖFFNUNG
Mit dieser Option wird die Standardfunktion der Lichtschanke geändert. Wird während der Öffnungsbewegung der Lichtstrahl unterbrochen, stoppt das Tor. Die Öffnungsbewegung wird nach erneuter Freigabe des Lichtstrahls wieder aufgenommen. Eine Unterbrechung des Lichtstrahls während der Schließbewegung stoppt das Tor. Die Bewegungsrichtung wird invertiert, das Tor öffnet sich.
- DIP-SCHALTER 3** FUNKTION AUSSCHLUSS AUTOMATISCHE SCHLIESSUNG
Ausschluss der automatischen Schließung: Nach Abschluss der Öffnungsbewegung folgt nicht die eingestellte Pausenzeit, sondern das Tor bleibt bis zu einem Schließbefehl offen stehen.
- DIP-SCHALTER 4** FUNKTION VERLÄNGERUNG DER BETRIEBSZEIT
Mit dieser Option wird die Betriebszeit verdoppelt, d.h. das Regelintervall wird von 60 auf 180 Sekunden verlängert.
- BRÜCKE ZUM SPERREN DES SPEICHERS** AUSWAHL ZUM SPERREN DES SPEICHERS
Mit dieser Brücke kann die Programmierung der Fernbedienung nicht erfolgen.

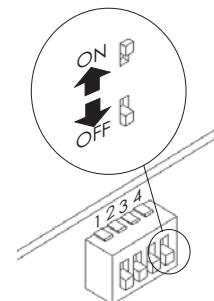

SELBSTERLERNUNG ÜBER FUNK CT-1A

Anhand einer vorgegebenen Folge wird die Selbsterlernung über Funk gesteuert. Nach der Programmierung der ersten Fernbedienung kann hiermit eine weitere programmiert werden.

- Diese Funktion muss mit dem folgenden Verfahren eigens angewählt werden:
- Bei geschlossenem Tor vor dem Tastenfeld auf der Innenseite des Tores stehend die Stopptaste drücken und die Anzeige der einzelnen Phasen an der Kontrolllampe C.A. (Tor offen) beachten. Falls das Tastenfeld nicht installiert ist, den Lichtstrahl der Lichtschranke unterbrechen
- CT-1A
- PHASE 1 Mindestens 10 Sekunden eine bereits programmierte Fernbedienung betätigen.
- PHASE 2 Einmal die Taste der zu programmierenden Fernbedienung drücken (innerhalb von weiteren 10 Sekunden). Bei korrekter Ausführung der Folge ist die Fernbedienung somit programmiert.

Das Steuergerät beendet die Programmierung automatisch, sobald (in Phase 2) das Intervall von max. 10 sec. überschritten wird, ohne eine Taste zu drücken, sobald die Programmierung der neuen Fernbedienung abgeschlossen ist. Für die Programmierung jeder weiteren Fernbedienung ist dieses Verfahren zu wiederholen.

CT1-AS Hinsichtlich der Selbsterlernung der Codes wird auf das Anleitungshandbuch der Funkkarten verwiesen.

INSTALLATION

L'installation de l'automatisme doit être confiée à un installateur qualifié et agréé et doit être réalisée dans les règles de l'art. Pour garantir la sécurité de l'installateur, et pour éviter d'endommager les composants, lors des branchements basse tension (230V) ou très basse tension (24V), ou lors de l'enfichage de la carte radio, la centrale ne doit en aucun cas être alimentée en énergie électrique. Toujours séparer les câbles d'alimentation de ceux de commande. Pour les câbles d'alimentation, les circuits moteurs, le circuit feu clignotant/lumière de courtoisie, la serrure électrique, utiliser un câble d'une section minimale de 1,5 mm²; pour les alimentations auxiliaires, les commandes et les contacts de sécurité, prévoir un câble d'une section d'au moins 0,5 mm². Si les câbles de commande sont très longs (plus de 30 m de longueur), il est conseillé le désaccouplement par des relais sur la centrale elle-même. Si un fusible grille, le remplacer par un neuf de même pouvoir de coupure après avoir éliminé la cause qui la fait sauter. Mettre en place les différents dispositifs de sécurité, fins de course, photocellules, lame palpeuse, bouton-poussoir de stop. Si un ou plusieurs dispositifs de sécurité ne sont pas montés, effectuer le pontage des bornes respectives avec le commun des commandes. Tous les contacts N.F. associés à la même entrée doivent être reliés en série. Tous les contacts N.O. associés à la même entrée doivent être reliés en parallèle. Prévoir le montage d'éléments de débranchement dans le réseau d'alimentation sur poste accessible.

FONCTIONNEMENT NORMAL

- OUVRE La commande ouvre met en service le feu clignotant (l'allume) et déclenche le mouvement d'ouverture du portail.
- FERME La commande ferme met en service le feu clignotant (l'allume) et déclenche le mouvement de fermeture du portail.
- STOP La commande stop arrête le fonctionnement du portail et reste en attente d'un nouvel ordre.
- PAS à PAS La commande Pas à Pas agit sur le portail par commande radio ou bouton-poussoir, en passant par les phases suivantes:
- de la position portail ouvert, elle anticipe la fermeture
 - de la position portail en mouvement, elle stoppe le fonctionnement
 - de la position portail fermé, elle commande l'ouverture.

KODE-SELBSTERLERNUNG CT-1A – CT-1AR

D

PIÉTONS
TÉMOIN
PORTAIL OUVERT

La commande "piétons" déclenche le mouvement d'ouverture du portail qui durera un 1/3 du temps de fonctionnement réglé au moyen du potentiomètre.
Le voyant portail ouvert permet de renseigner sur la position du portail.
Portail fermé = témoin éteint.
Portail en phase d'ouverture = témoin clignotant lentement.
Portail ouvert = témoin allumé.
Portail en phase de fermeture = témoin clignotant rapidement.
Pendant la programmation, il tient lieu de LED de signalisation; noter que sa fonction originale est rétablie au terme de celle-ci (vers. CT-1A).

PHOTOCELLULE

La commande photocellule provoque l'inhibition de toutes les commandes lorsque la photocellule est obscurcie (faisceau coupé).
Lorsque la photocellule est obscurcie (faisceau coupé) pendant le mouvement de l'ouverture, le portail poursuit son mouvement jusqu'à sa position de temporisation.
Lorsque la photocellule est obscurcie (faisceau coupé) pendant la temporisation, le portail reste dans cet état jusqu'à ce que la photocellule éclaire de nouveau. Lorsque la photocellule éclaire de nouveau, la commande déclenche une courte temporisation (1/4 de la durée définie) puis le mouvement de la fermeture.
Lorsque la photocellule est obscurcie pendant le mouvement de la fermeture, le portail inverse le mouvement (passe à la phase d'ouverture).

LE COUPLE DE
DÉMARRAGE

Le couple de démarrage agit en ouverture ou fermeture pour fournir pendant 1,5 s une force maximale et ensuite ramener celle-ci à sa valeur définie par l'autotransformateur.

TEMPS DE
FONCTIONNEMENT

Réglage du temps de fonctionnement de 2 s à 60 s (si le prolongement est actif, la plage de régulation sera étendue jusqu'à 120 s). Pour régler plus facilement des temps de mouvement courts, le potentiomètre de réglage dispose d'une régulation exponentielle (plus progressive au début de la course du potentiomètre et moins graduelle à la fin).

TEMPORISATION

Réglage de la temporisation de 2 s à 180 s. N.B. Si pendant le mouvement d'ouverture, la photocellule est obscurcie, la temporisation sera réduite à un 1/4 du temps pré-réglé.

FEU CLIGNOTANT
OU LUMIÈRE DE
COURTOISIE

La lumière de courtoisie utilise le même relais du feu clignotant, et prolonge son fonctionnement si sa sélection est prévue pour un temps fixe de 3 minutes.

Während der Selbsterlernung sind alle Steuerfunktionen gesperrt. Für den Zugriff auf diese Funktion muss das Tor geschlossen sein (Kontrolllampe Tor offen, C.A., erloschen). Die Anzeige-LED sämtlicher Selbsterlern-Funktionen ist an die Kontrolllampe C.A. angeschlossen. Während der Programmierung blinkt die Kontrolllampe C.A. gleichzeitig mit der LED und schaltet anschließend erneut auf ihre ursprüngliche Funktion um.

STROMVERSORGUNG

Sobald die Zentrale an das Stromnetz angeschlossen wird, führt der Mikroprozessor eine Selbstdiagnose aus. Gleichzeitig zeigt die LED durch eine Serie von zwei langsamen und zwei schnellen Blinkzeichen an, dass das System für die darauffolgenden Phasen betriebsbereit ist.

DES
STEUERGERÄTSRESET
RESET

Wird bei stromversorgter Anlage die Taste Selbsterlernung für 10 Sekunden gedrückt, wird der Speicher des Steuergeräts gelöscht. Nach Abschluss dieser Phase leuchtet die Anzeige-LED für Selbsterlernung 5 Sekunden, ohne zu blinken und verweist somit auf die erfolgte Rücksetzung.
Gegen Ende der 10 Sekunden blinkt die LED rascher und zeigt an, dass eine wichtige Funktion läuft.

KODE
SELBSTERLERNUNG
STANDARDVERFAHREN

Die Taste P antippen. Die LED blinkt 10 Sekunden in langsamer Folge und zeigt den Zugriff auf die Selbsterlernung an. Wird währenddessen die Fernbedienung betätigt, übernimmt das Steuergerät den Kode und den Kanal für die Übertragung des 1., 2., 3. und 4. Kanals der Fernbedienung. Nach Abschluss der Speicherung leuchtet die LED 2 Sekunden auf. Nach einer ersten Speicherung blinkt die LED noch 6 sec. im Wartezustand; das System ist für eine neue Programmierung bereit.
Wird die Programmierung ausgeführt, blinkt sie weitere 6 Sekunden.
Andernfalls wird die Selbsterlernung abgeschossen. Falls bei der Programmierung ein bereits gespeicherter Kode eingegeben wird, weist die LED durch rasche Blinkzeichen darauf hin. Während der Selbsterlernung besteht die Möglichkeit, mehrere Codes auch unterschiedlicher Kanäle zu speichern (z.B.: Der erste Anwender speichert Kode ixi von 1. Kanal, ein zweiter Anwender speichert Kode iyi von 2. Kanal).

LÖSCHEN DES
KODES

Die Taste P vier Mal nacheinander drücken. Die LED zeigt durch langsames Doppelblinken für 10 Sekunden den Zugriff auf die Kodelöschung an.
Währenddessen die Fernbedienung betätigen, um den Kode aus dem Speicher zu löschen. Im Gegensatz zur Programmierung wird die Löschfunktion unmittelbar nach der Kodeübertragung abgebrochen. Um weitere Codes zu löschen, muss der Vorgang wiederholt werden. Nach erfolgter Löschung leuchtet die LED 2 Sekunden.

PERSONENÖFFNUNG	Mit dem Befehl Personenöffnung wird eine Öffnungsbewegung gesteuert, deren Dauer 1/3 der mittels Trimmer eingestellten Bewegungszeit entspricht.
KONTROLLLAMPE C.A. (TOR OFFEN)	Die Kontrolllampe Tor offen informiert den Anwender über den Zustand des Tores. Tor geschlossen: Kontrolllampe erloschen. Öffnungsphase: Langsames Blinken. Tor offen: Kontrolllampe leuchtet Schließphase: Schnelles Blinken. Während der Programmierung dient sie als Anzeige-LED und schaltet danach erneut auf ihre ursprüngliche Funktion (Ausf. CT-1A) um.
LICHTSCHRANKE	Die Lichtschranke löst bei Unterbrechung des Lichtstrahls die Deaktivierung sämtlicher Steuerbefehle aus. Wird er während der Öffnungsbewegung unterbrochen, öffnet sich das Tor weiter bis zu seiner normalen Pausenstellung. Bei einer Unterbrechung des Lichtstrahls während der Pausenzeit verbleibt das Tor in dieser Stellung, bis der Lichtstrahl erneut freigegeben wird. Daraufhin wird die kurze Pause geschaltet (1/4 der eingestellten Zeit) und dann die Schließbewegung ausgeführt. Bei einer Unterbrechung des Lichtstrahls während der Schließbewegung öffnet sich das Tor wieder.
ANLAUF	Bei Öffnung oder Schließung spricht der Anlauf an. Der Motor dreht bei Bewegungsbeginn 1,5 Sekunden lang mit max. Leistung und anschließend mit der mittels Spartransformator eingestellten Geschwindigkeit.
BETRIEBSZEIT	Die Betriebszeit kann zwischen 2 und 60 Sekunden eingestellt werden (mit der „Verlängerung“ sind es 0 bis 120 Sekunden). Mit dem Trimmer wird die Einstellung kurzer Torbewegungszeiten erleichtert. Die Regelung ist exponentiell, d.h. kleinere Stufen bei Bewegungsbeginn).
PAUSENZEIT	Einstellung der Pausenzeit zwischen 2 und 180 Sekunden. Hinweis: Ein Ansprechen der Lichtschranke während der Öffnungsbewegung reduziert die Pausenzeit auf 1/4 ihrer Dauer.
BLINKLICHT/ BELEUCHTUNG	Die Beleuchtung wird über das Relais des Blinklichts gesteuert, ihre Einschaltzeit beträgt 3 Minuten (unveränderlich).

AUTOAPPRENTISSAGE DU CODE CT-1A – CT-1AR

En phase d'autoapprentissage, toutes les fonctions de commande sont bloquées u inhibées. Pour entrer dans la phase d'autoapprentissage, le portail doit être en position fermé (et donc voyant de C.A. éteint). La LED de signalisation de toutes les informations de l'autoapprentissage est reliée au voyant de C.A.. Pendant la programmation, le voyant de C.A. clignotera comme la LED de signalisation, puis au terme de la programmation sa fonction d'origine sera rétablie.

ALIMENTATION CENTRALE	Dès la mise sous tension de la centrale, le microprocesseur effectue un test interne et la LED de signalisation émet une série de deux clignotements lents et de deux rapides pour indiquer qu'il est possible de passer aux étapes suivantes.
RESET	La réinitialisation de la mémoire du circuit intégré peut s'effectuer si la mise sous tension de la centrale s'effectue en même temps que la pression du bouton-poussoir d'autoapprentissage pendant 10 s. Au terme de cette phase, la LED de signalisation pour l'autoapprentissage s'allumera pendant 5 s (lumière fixe), indiquant ainsi que la réinitialisation est terminée. Le clignotement de la LED deviendra plus rapide lorsque les 10 s seront presque écoulées pour signaler visuellement qu'une opération importante et délicate est sur le point d'être complétée.
AUTOAPPRENTISSAGE DU CODE STANDARD	En pressant un court instant sur le bouton-poussoir P, la LED de signalisation émettra une série de clignotements lents pendant 10 s pour indiquer l'accès à la phase d'autoapprentissage. Pendant ce laps de temps, l'action sur la commande radio permet l'autoapprentissage du code et de son canal de transmission (1 ^{er} , 2 ^{ème} , 3 ^{ème} , 4 ^{ème} de la commande radio). Si la mémorisation a été correctement effectuée, la LED s'allumera pendant 2 s (lumière fixe). Après une première mémorisation, la LED clignotera ensuite pendant six autres secondes dans l'attente d'une nouvelle mémorisation; si celle-ci sera effectuée, la LED continuera de clignoter encore pendant six autres secondes, sinon la séquence de programme se terminera. Si un code déjà mémorisé est entré pendant la mémorisation, la LED clignotera rapidement pour révéler que sa mémorisation a déjà été faite. Pendant l'autoapprentissage, il est possible de mémoriser plusieurs codes de canaux différents (ex.: un utilisateur mémorise le code <i>ixi</i> prélevé du 1 ^{er} canal, l'autre utilisateur mémorise le code <i>iyi</i> prélevé du 2 ^{ème} canal).
EFFACEMENT DU CODE	En pressant consécutivement 4 fois sur le bouton-poussoir P, la LED émettra une série de doubles clignotements lents durant 10 s pour indiquer l'accès à la phase d'effacement du code. Pendant ce laps de temps, l'action sur la commande radio permet d'effacer le code de la mémoire. En phase d'effacement, contrairement à la phase d'acquisition, la séquence de programmation se terminera automatiquement dès la transmission du code. Pour effacer un autre code, il faut répéter l'opération du début. Si l'effacement a été effectué, la LED s'allumera pendant 2 s (lumière fixe).

AUTOAPPRENTISSAGE DU CODE VIA RADIO CT-1A

Il est possible d'effectuer l'autoapprentissage du code via radio, en respectant une séquence préétablie. Cette séquence permet de mémoriser une nouvelle commande radio bien qu'une ayant déjà été mémorisée.

- CT-1A Avant d'effectuer la séquence préétablie, il faut se mettre dans une situation particulière qui puisse permettre d'entrer dans la mémorisation radio. Le portail étant fermé, il faut se placer devant le clavier des commandes, installé dans la maison, et appuyer sur le bouton-poussoir de STOP pour voir s'afficher les différentes phases par l'intermédiaire du voyant de C.A, ou bien se placer devant le faisceau pour obscurcir la photocellule à défaut de clavier.
- PHASE 1 Presser pendant au moins 10 s consécutives avec une commande radio déjà mémorisée.
- PHASE 2 Presser une fois avec la commande radio à mémoriser (cette opération doit se faire dans un laps de temps maximum de dix autres secondes). La mémorisation est effectuée si la séquence est exécutée correctement.

La centrale quitte la séquence de programmation:

- au bout du temps maximum de 10s (durant la phase 2) sans qu'aucune commande ne soit parvenue;
- au moment de la mémorisation d'une nouvelle commande radio.

Pour mémoriser plusieurs commandes radio, répéter chaque fois la séquence préétablie.

- CT1-AS Pour l'autoapprentissage des codes, voir la notice d'instructions des cartes radio.

INSTALLATION

Die Installation muss sachgerecht und durch Fachpersonal mit der gesetzlich vorgeschriebenen Ausbildung ausgeführt werden.

Zur Sicherheit des Technikers und um Schäden an den Anlagenkomponenten zu vermeiden, muss die Stromzufuhr des Steuergeräts während der Ausführung der Anschlüsse (sowohl Netz- als auch Niederspannungsanschlüsse, 230 bzw. 24 V) oder beim Einbau der Funkkarte unbedingt unterbrochen werden. Versorgungs- und Steuerkabel getrennt halten. Netzkabel und die Kabel von Motor, Blinklicht/Beleuchtung, Elektroschloss müssen einen Mindestquerschnitt von 1,5 mm² aufweisen. Der Mindestquerschnitt der Kabel von Hilfsspeisungen, Befehlen und Sicherheitskontakten beträgt 0,5 mm². Im Fall von sehr langen Steuerkabeln (> 30 m) empfiehlt sich die Entkopplung mittels Relais am Steuergerät.

Durchgebrannte Sicherungen nach Beseitigung der Ursache durch neue mit denselben Merkmalen ersetzen. Die Sicherheitsvorkehrungen installieren: Endschalter, Lichtschranken, Sicherheitsleiste, Stoppschalter. Falls eine oder mehrere dieser Vorrichtungen nicht installiert werden, die entsprechenden Klemmen mit dem gemeinsamen Kontakt der Steuerbefehle überbrücken.

Alle Öffner: Die an einen Eingang gekoppelten Kontakte sind in Serie zu schalten.

Alle Schließer: Die an einen Eingang gekoppelten Kontakte müssen parallel geschaltet werden. In das Stromnetz sind an gut zugänglicher Stelle Trennschalter zu installieren.

FUNKTIONSWEISE - STANDARD

- ÖFFNEN Der Öffnungsbefehl schaltet das Blinklicht ein, anschließend beginnt die Öffnungsbewegung des Tores.
- SCHLIESSEN Der Schließbefehl schaltet das Blinklicht ein, anschließend beginnt die Schließbewegung des Tores.
- STOPP Der Stoppbefehl unterbricht die Torbewegung bis zu einem weiteren Steuerbefehl.
- SCHRITTBETRIEB Der Steuerbefehl Schrittbetrieb mittels Fernsteuerung oder Taste lässt das System folgende Phasen ausführen:
- Bei geöffnetem Tor wird die Schließphase ausgeführt.
- Bei Tor in Bewegung wird auf Stopp geschaltet.
- Bei geschlossenem Tor wird auf Öffnungsphase geschaltet.

WERKSEITIGE ANSCHLÜSSE

AP-CO-CH (MOTORE)	Ausgang Motoranschluss (bei falscher Drehrichtung, den Steckverbinder umpolen).
COND.	Anschluss Motorverdichter
TRANSFO PRIMARIO	Primärwicklung des Versorgungstransformators
TRANSFO SECONDAIRIO	Sekundärwicklung des Versorgungstransformators
FCC-COM-FCA	Eingang Endschalter

BAUPLAN 900CT-1AS

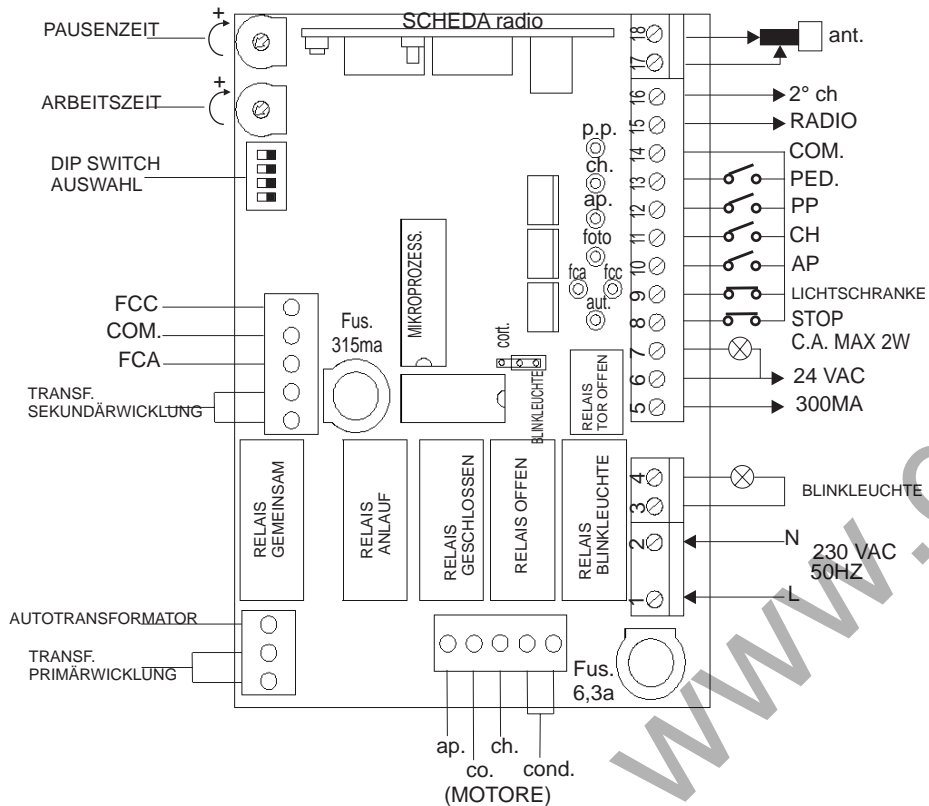

Bitte lesen Sie die Anleitungen vor der Installation aufmerksam durch. Die Missachtung der o.g. Anleitungen, zweckentfremdeter Gebrauch oder Anschlussfehler können die Sicherheit bzw. die Betriebstüchtigkeit der Vorrichtung und somit der gesamten Anlage beeinträchtigen. Der Hersteller übernimmt keinerlei Verantwortung für eventuelle Schäden, die auf die Missachtung der Anleitungen zurückzuführen sind.

Firma behält sich das Recht vor, Änderungen und Verbesserungen am Produkt vorzunehmen.

OPTIONS POUR FONCTIONNEMENT NORMAL

F

JUMPER 1 FONCTION FEU CLIGNOTANT/LUMIÈRE DE COURTOISIE
 Cette sélection offre la possibilité de choisir entre l'utilisation d'une sortie à utiliser comme feu clignotant ou comme lumière de courtoisie (son extinction se produisant 3 m après la fin de la manoeuvre).

INTERRUPTEUR DE PROGRAMMATION 1 FONCTION NORMAL/ENSEMBLE COLLECTIF D'HABITATION
 Cette sélection permet de changer le cycle de fonctionnement normal du mode Pas à Pas (ouverture-stop-fermeture) en une commande d'ouverture seule.

INTERRUPTEUR DE PROGRAMMATION 2 FONCTION TEMPORISATION EN OUVERTURE DE LA PHOTOCELLULE
 Cette sélection permet d'obtenir le changement du fonctionnement normal de la photocellule. Lorsque la photocellule est obscurcie (faisceau coupé) pendant l'ouverture, le mouvement du portail est stoppé, et la reprise du mouvement de l'ouverture se produira lorsque la photocellule éclairera à nouveau. Lorsque la photocellule est obscurcie pendant la fermeture, le mouvement du portail est stoppé, et l'inversion du mouvement se produira lorsque la photocellule éclairera à nouveau.

INTERRUPTEUR DE PROGRAMMATION 3 FONCTION EXCLUSION DE LA FERMETURE AUTOMATIQUE
 Cette sélection permet d'obtenir l'exclusion de la fermeture automatique. Au terme du mouvement de l'ouverture, il n'est pas prévu de temporisation d'une durée de temps prééglée et le portail restera en attente d'une nouvelle commande de fermeture.

INTERRUPTEUR DE PROGRAMMATION 4 FONCTION PROLONGEMENT DU TEMPS DE FONCTIONNEMENT
 Cette sélection permet de doubler le temps de fonctionnement et donc d'obtenir une plage de réglage de 0 à 120 s.

JUMPER BLOC MEMOIRE FONCTION PROLONGEMENT DU TEMPS DE FONCTIONNEMENT
 Cette sélection permet de doubler le temps de fonctionnement et donc d'obtenir une plage de réglage de 0 à 120 s.

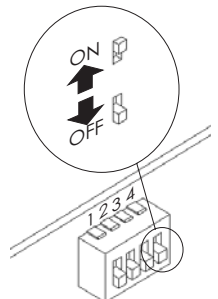

ESSAI

L'essai de l'installation doit être effectué par un personnel qualifié qui procédera en fonction du risque présent.

AVANT LA MISE SOUS TENSION DE L'AUTOMATISME

- contrôler les connexions.
- régler tous les potentiomètres au minimum.
- programmer les dip switch (interrupteurs de programmation).
- mettre le potentiomètre de réglage en position de force minimale.

Mettre sous tension si tout est en ordre.

METTRE SOUS TENSION

- contrôler le fonctionnement correct des entrées.
- régler la force du moteur par l'intermédiaire du potentiomètre prévu à cet effet.
- contrôler le sens de rotation correct du moteur.
- régler ou ajuster les potentiomètres de fonctionnement et de temporisation.
- effectuer un contrôle final.

MAINTENANCE / ÉLIMINATION

Pour toutes anomalies de fonctionnement, réparations, opérations d'entretien ou de réglage, il est recommandé de faire appel à un personnel qualifié.

L'élimination des matériaux doit s'effectuer selon la législation antipollution.

BAUPLAN 900CT-1A 900CT-1AR

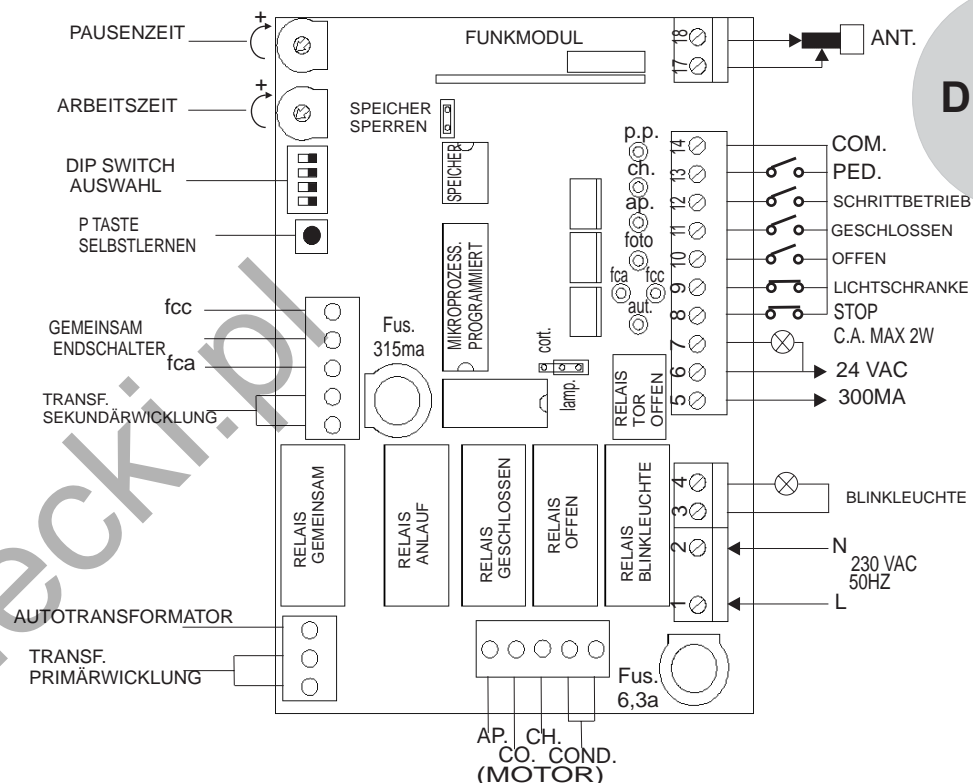

ANSCHLUSS AN DIE KLEMMENLEISTE

1-2	230 VAC	Netzspannung 230VAC 50Mhz
3-4	BLINKLICHT	Ausgang für Blinklicht/Beleuchtung (Anwahl von Blinklicht/Beleuchtung je nach Position der entsprechenden Drahtbrücke) 230VAC max. 25W für Blinklicht, max. 100 W Licht/Beleuchtung.
5-6	24 VCA	Ausgang 24 VAC Speisung Dienstleistungen (Lichtschränke, Funk usw.) Max. 300 mA
6-7	SKONTROLLLAMPE C.A. (TOR ÖFFEN)	Ausgang Kontrolllampe Tor offen 24VAC max. 2W
8	STOPP	Eingang Stoppbefehl (Not-Aus, Verriegelung od. externe Sicherheit)
9	LICHTSCHRANKEN	Eingang Lichtschranken (Lichtschranken, Sicherheitsleisten)
10	ÖFFNEN	Eingang Öffnungsbefehl
11	SCHLIEßEN	Eingang Schließbefehl
12	SCHRITTBETRIEB	Eingang zyklischer Betrieb (Öffnen – Stopp- Schließen - Stopp)
13	PERSONENÖFFNUNG	Eingang Personenöffnung (siehe Sonderfunktionen)
14	GEMEINSAM	Gemeinsamer Kontakt Eingänge
15-16	AUSGANG 2 KANAL	Ausgang 2. Kanal (Ausf. CT-1AS)
17-18	ANTENNE	Eingang Antenne d. Funkempfängers

MODELLE UND EIGENSCHAFTEN

- 900CT-1A** Motorsteuerung 230V mit Vorrüstung für die elektrische Kupplung und eingebauter Funkdecodierung.
- 900CT-1AR** Motorsteuerung 230V Rolling Code mit Vorrüstung für die elektrische Kupplung und zum Einstecken der Funkplatine.
- 900CT-1AS** Motorsteuerung 230V mit Vorrüstung für die elektrische Kupplung und zum Einstecken der Funkplatine.

TECHNISCHE DATEN

**900CT-1A
900CT-1AR
900CT-1AS**

STROMVERSORGUNG	230 VAC/50-HZ
ZUBEHÖRBETRIEBSOUTPUT	24 VAC/300 MA
ARBEITSZEIT	2-60 sec
PAUSEZEI	2-180 sec
ARBEITSTEMPERATUR	-20°/+70°

SICHEHEIT

Wir beglückwünschen Sie zu Ihrer ausgezeichneten Wahl. Dieses Handbuch hilft Ihnen bei der Installation Ihres Antriebs. Im weiteren Verlauf wird nicht nur auf die Funktion des Antriebs eingegangen, sondern auch auf die Sicherheitsnormen, die zum einwandfreien Betrieb in absoluter Sicherheit unbedingt eingehalten werden müssen.

Lesen Sie bitte vor der Installation des Antriebs die nachfolgenden Sicherheitsnormen vollständig und aufmerksam durch, um das Gerät nicht zu beschädigen und um sich, sowie Drittpersonen vor Verletzungen zu schützen. Bewahren Sie die Sicherheitsnormen so auf, dass jeder Benutzer des Geräts sie vor dem Betrieb durchlesen kann.

Bei Nichtbeachtung der angegebenen Vorsichtsmaßnahmen wird für die Folgeschäden keine Haftung übernommen.

! Bei Betriebsstörungen ist das Gerät sofort auszuschalten.

! Vor Reparaturarbeiten ist sicherzustellen, dass das Gerät vom Netz getrennt ist.

! Das Gerät darf nur von einem autorisierten Installateur demontiert werden.

! Setzen Sie das Gerät keinen Flammen oder Wärmequellen aus und tauchen Sie es nicht in Wasser oder sonstige Flüssigkeiten.

! Verwenden Sie geeignete Versorgungskabel.

SICHERHEITSNORMEN

Bei der Installation und dem Gebrauch des Antriebs sind folgende Sicherheitsnormen zu beachten:

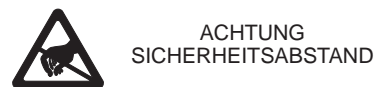
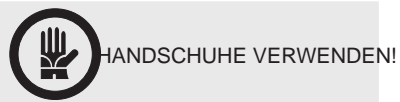

ACHTUNG DEN ANTRIEB NICHT IN RÄUMEN INSTALLIEREN, DIE MIT EXPLOSIVEM GEMISCH GESÄTTIGT SIND!

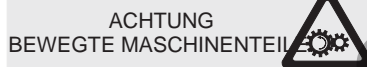

AUSRÜSTUNG

Zur Installation des Antriebs ist folgende Ausrüstung erforderlich: Schlüssel, Schraubenzieher, Meter, Wasserwaage, Säge, Bohrer, Schweißgerät.

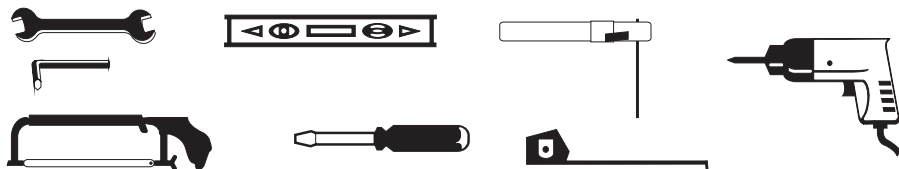

INHALT

INHALT	2
MODELLE UND EIGENSCHAFTEN TECHNISCHE DATEN	3
BAUPLAN 900CT-1A 900CT-1AR ANSCHLUSS AN DIE KLEMMENLEISTE -WERKSEITIGE ANSCHLÜSSE	4 -5
BAUPLAN 900CT-1AS	5
INSTALLATION -FUNKTIONSWEISE - STANDARD -KODE-SELBSTERLERNUNG CT-1A – CT-1AR -SELBSTERLERNUNG ÜBER FUNK CT-1A -OPTIONEN ZUM STANDARDBETRIEB	6 -7 -8 -9 -10
ANBNÄHME WARTUNG / ENTSORGUNG	11

DIESES HANDBUCH IST AUSSCHLIESSLICH FÜR DEN INSTALLATEUR BESTIMMT.

Die Installation darf nur von qualifiziertem Fachpersonal und gemäß den geltenden gesetzlichen Bestimmungen durchgeführt werden.